



2026

乐脉骑行 驰续热爱

01 骑行手机支架

04~66

02 骑行充电器

68~81

03 车载手机支架

83~84

04 头盔蓝牙耳机

86~87

05 相机支架

89

06 水壶支架

91

07 配件

93~116

产品目录



01

骑行手机支架

型号字母代表说明：

- A款： 黑色不充电车把手安装款
- B款： 黑色不充电后视镜安装款
- C款： 黑色充电车把手安装款
- D款： 黑色充电后视镜安装款

KT-37

蓝牙音箱+充电+支架 3合1多功能蓝牙音箱支架



- 蓝牙芯片5.3, 功耗低, 连接迅速稳定
- 立体全频环绕40mm大尺寸频动单元, 连接蓝牙即可享受高清HIFI好音质
- 支持TF卡播放, 最大支持64G
- 左边调节旋钮宽度调节, 右边锁紧键一键固定
- 快拆设计, 半包围不挡摄像头
- 连体横杆360° 旋转, 横竖屏任意调整
- 防晒帽/相机支架拓展
- 减震面板+两侧加厚硅胶+升级防震块, 抗震防摔
- TYPE C口+收缩线 (拉出约35cm) 一体, 方便充电
- 1.4米电源线长+5A保险管

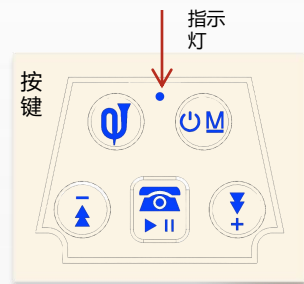

- | | | |
|----------|--------------|-----------------|
| 鸣笛提示 | 开/关机 (长按) | 蓝牙/TF卡模式切换 (短按) |
| 音量- (短按) | 接听接听 (优先按键) | 下一曲 (长按) |
| 音量+ (长按) | 暂停/播放 (顺序切换) | 音量+ (短按) |

蓝牙低功耗: 5.3

喇叭: 40mm全频环绕立体音

支持TF卡播放, 内置咪头

主要材质: PA66+30%GF+硅胶+不锈钢

安装方式: 横杆/车把/后视镜/细管夹

横杆管径: 19-33mm

手机宽度: 68-94mm 厚度: 16mm 长度: 120-200mm

支持: 摩托车、三轮车、电动自行车、自行车、手推车等

• 输入: DC10-80V 输出: TYPE C (伸缩线35cm长): 5V/3A

• 蓝牙输入: 5V 音箱功率: 5W max 喇叭: 3Ω

1pcs/彩盒
产品净重: g
彩盒尺寸: mm

包装: pcs/箱
外箱尺寸: cm
外箱毛重: kg

YF-353-A/B

迷你减震支架 带锁紧开关

主要材质：PA66+30%GF+硅胶+不锈钢

安装方式：车把手/后视镜/横杆

车把管径：12-33mm 横杆管径：19-33mm 后视镜孔径：10mm

手机宽度：64-90mm 厚度：12.5mm (max) 长度：120-200mm

支持：摩托车、三轮车、电动自行车、自行车、手推车等



YF-353A-01
Φ 25mm球头车把款



YF-353B-01
Φ 25mm球头后视镜款



YF-353A-02
Φ 17mm球头车把款



YF-353B-02
Φ 17mm球头后视镜款



YF-353A-03
连体旋转横杆款



- 高度调节固定杆，适合颠簸路段
- 手机单手快速取放
- 左边调节旋钮宽度调节，右边锁紧键一键固定
- 不锈钢下拉杆机械感推拉行程，锁紧开关双重保险
- 防盗夹臂的防盗旋钮可以调节角度，不能拆卸支架
- 万向旋转，横竖屏任意调整
- 长度/宽度自由调节，不挡摄像头
- 防晒帽/相机支架拓展
- 四组升级防震块，抗震防摔
- 加厚硅胶保护

1pcs/彩盒
产品净重：g
彩盒尺寸：175*100*90mm

包装：50pcs/箱
外箱尺寸：52*37*47.5 cm
外箱毛重：kg

YF-353-C/D

迷你减震支架 带安全锁

主要材质：PA66+30%GF+硅胶+不锈钢

安装方式：车把手/后视镜/横杆

车把管径：12-33mm 横杆管径：19-33mm 后视镜孔径：10mm

手机宽度：64-90mm 厚度：12.5mm (max) 长度：120-200mm

支持：摩托车、三轮车、电动自行车、自行车、手推车等

充电说明： 输入：DC 10V-24V
输出：无线充 15W TYPE C 33W



YF-353C-01
Φ 25mm球头车把款



YF-353D-01
Φ 25mm球头后视镜款



YF-353C-02
Φ 17mm球头车把款



YF-353D-02
Φ 17mm球头后视镜款



YF-353C-03
连体旋转横杆款



TYPE C接口
防水防尘罩保护

- 高度调节固定杆，适合颠簸路段
- 手机单手快速取放
- 左边调节旋钮宽度调节，右边锁紧键一键固定
- 不锈钢下拉杆机械感推拉行程，锁紧开关双重保险
- 防盗夹臂的防盗旋钮可以调节角度，不能拆卸支架
- 万向旋转，横竖屏任意调整
- 长度/宽度自由调节，不挡摄像头
- 防晒帽/相机支架拓展
- 四组升级防震块，抗震防摔
- 加厚硅胶保护
- 1.4米电源线长带SAE接口+5A保险管

1pcs/彩盒

产品净重：g

彩盒尺寸：175*100*90mm

包装：50pcs/箱

外箱尺寸：52*37*47.5 cm

外箱毛重：kg

YF-352-A/B

三防专用手机支架 带安全锁

主要材质: PA66+30%GF

安装方式: 车把手/后视镜/横杆

车把管径: 19-33mm 横杆管径: 19-33mm 后视镜孔径: 10mm

手机宽度: 62-85mm 手机厚度: 36mm (max) 手机长度: 132-190mm

适用车型: 摩托车、三轮车、电动自行车、自行车、手推车等

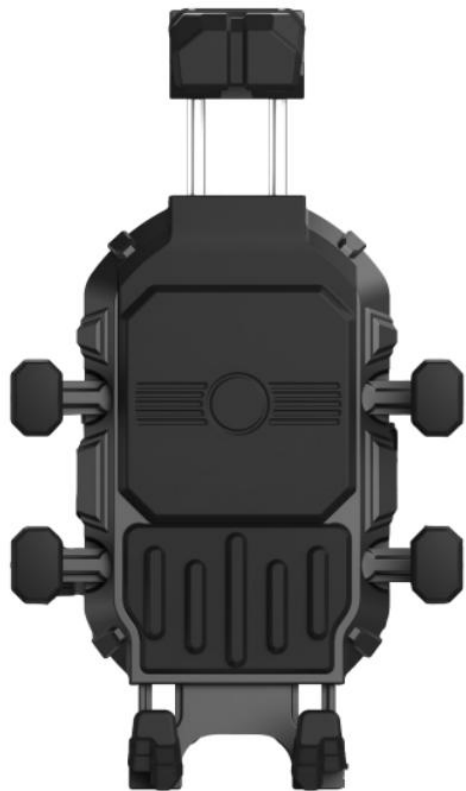

YF-352A-01
Φ25mm球头车把款



YF-352B-01
Φ25mm球头后视镜款



YF-352A-02
连体旋转横杆款

- 三防手机专用, 加厚加宽
- 安全锁一键固定手机
- 不锈钢拉杆调节长度
- 防压按键凹槽设计
- 防盗夹臂设计
- 4组缓冲气囊减震块
- 七爪镶嵌软硅胶脚垫防护
- 防滑加厚硅胶防护
- 防水太阳帽拓展

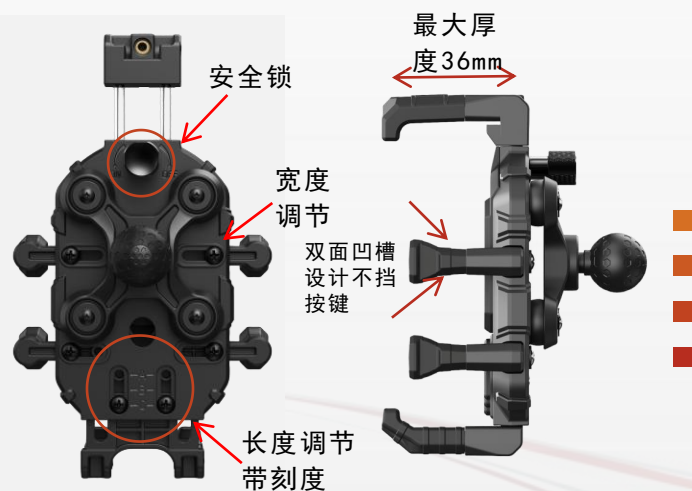

1pcs/牛皮盒

产品净重: g

彩盒尺寸: 187*113*126mm

包装: 40 pcs/箱

外箱尺寸: 60*39.7*52.5cm

外箱毛重: kg

YF-349-A/B

快拆减震手机支架



YF-349A-01
Φ 25mm球头车把款



YF-349B-01
Φ 25mm球头后视镜款



YF-349A-02
连体旋转横杆款

材料：ABS+PC

安装方式：车把手/后视镜/横杆

车把管径：19-33mm 横杆管径：19-33mm 后视镜孔径：10mm

手机宽度：60-90mm 长度：140-190mm 最大厚度：22mm

适用车型：摩托车、三轮车、电动自行车、自行车、手推车等

- 减震面板设计，全包减震硅胶垫片
- 左边安全锁扣锁紧设计，各种路况表现稳定
- 快取快放设计，向上轻推，取放一秒搞定
- 双向调节，不仅灵活速配，而且稳固强力自动加紧
- 四角全包，防摔设计
- 主体采用加强尼龙材质，强度高，抗恶劣环境
- 全面兼容适用手机范围更广
- 独立减震块设计
- 支持遮阳帽和摄像头拓展



1pcs/彩盒
产品净重：g
主体尺寸：mm
彩盒尺寸：187*113*106mm

包装：40 pcs/箱
外箱尺寸：59*41.5*43.5cm
外箱毛重：kg

YF-349-C/D

快拆减震充电手机支架

材料：ABS+PC

安装方式：车把手/后视镜/横杆

车把管径：19-33mm 横杆管径：19-33mm 后视镜孔径：10mm

手机宽度：60-90mm 长度：140-190mm 最大厚度：22mm

适用车型：摩托车、三轮车、电动自行车、自行车、手推车等

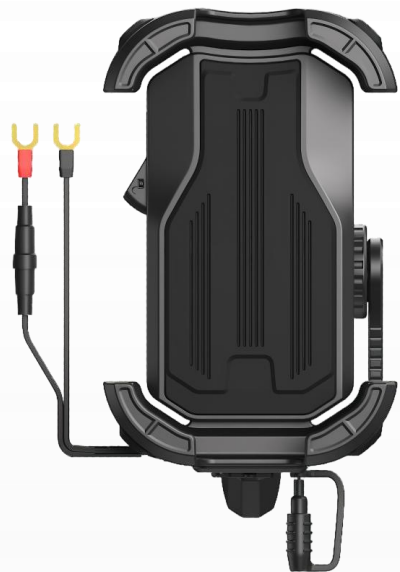

YF-349C-01
25mm球头车把款



YF-349D-01
25mm球头后视镜款



YF-349C-02
连体旋转横杆款



- 减震面板设计，全包减震硅胶垫片
- 左边安全锁扣锁紧设计，各种路况表现稳定
- 快取快放设计，向上轻推，取放一秒搞定
- 四角全包，防摔设计
- 主体采用加强尼龙材质，强度高，抗恶劣环境
- 独立减震块设计
- 支持遮阳帽和摄像头拓展
- 宽电压10-80V输入，稳定输出
- 充电线1.4m+5A保险丝
- USB A +TYPE C 双口输出
- 电源按键+LED灯指示
- TYPE C口+收缩线一体，方便充电

- 输入：DC10-80V 输出：TYPE C+USB：5V/3A

1pcs/彩盒
产品净重：g
主体尺寸：mm
彩盒尺寸：187*113*106mm

包装：40 pcs/箱
外箱尺寸：59*41.5*43.5cm
外箱毛重：kg



YF-348-A/B

• 外观专利号：申请中



YF-348A-01
Φ 25mm球头车把款



YF-348B-01
Φ 25mm球头后视镜款



YF-348A-02
Φ 17mm球头车把款



YF-348B-02
Φ 17mm球头后视镜款



YF-348A-03
连体旋转横杆款

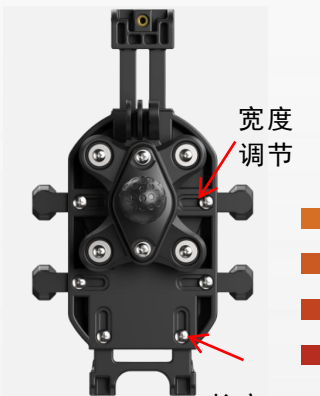

长度
调节

七匹狼升级版减震骑行手机支架 带相机支架

主要材质：PA66+30%GF

安装方式：车把手/后视镜/横杆

车把管径：19-33mm 横杆管径：19-33mm 后视镜孔径：10mm

手机宽度：67-90mm 手机厚度：25mm 手机长度：136-200mm

适用车型：摩托车、三轮车、电动自行车、自行车、手推车等

- 上下拉升灵活，不挡摄像头
- 防盗夹臂设计
- 4组缓冲气囊减震块
- 七爪镶嵌软硅胶脚垫防护
- 防滑加厚硅胶防护
- 防水太阳帽和相机支架拓展
- 不挑车型，7款安装底座



A1车把手



B1后视镜

1pcs/彩盒

产品净重：630g

彩盒尺寸：

187*113*126mm

包装：40 pcs/箱

外箱尺寸：60*39.5*52.5cm

外箱毛重：26.6kg

YF-348-C/D

• 外观专利号：申请中

七匹狼升级版减震骑行充电手机支架 带相机支架

主要材质：PA66+30%GF

安装方式：车把手/后视镜

车把管径：19-33mm 后视镜孔径：10mm

适合手机宽度：67-90mm 适合手机厚度：22mm 手机长度：136-200mm

适用车型：摩托车、三轮车、电动自行车、自行车、手推车等



- 上下拉升灵活，不挡摄像头
- 防盗夹臂设计
- 4组缓冲气囊减震块
- 七爪镶嵌软硅胶脚垫防护
- 防滑加厚硅胶防护
- 防水太阳帽和相机支架拓展
- 不挑车型，7款安装底座
- 1.5m延长线+SAE+5A保险丝
- 无档长度调节，方便无线充电中心对准

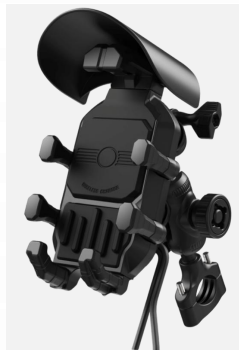

YF-348C-01
Φ 25mm球头车把款

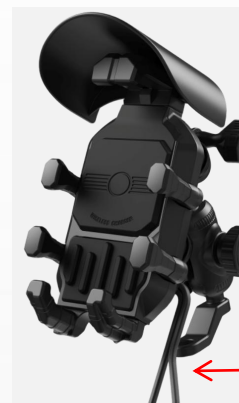

YF-348D-01
Φ 25mm球头后视镜款

一体充电主板



宽度调节

长度调节

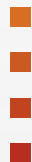

充电说明：输入 DC 12V-24V

输出 USB 18W TYPE-C 30W 无线充：15W



C1充电车把款



D1充电后视镜

1pcs/彩盒

产品净重：721.5g

彩盒尺寸：187*113*126mm

包装：40 pcs/箱

外箱尺寸：60*39.7*52.5cm

外箱毛重：31kg

YF-343-A/B

• 外观专利号：申请中

一键自动伸缩四角防护导航手机支架

主体主要材质：PC+ABS+不锈钢

颜色：黑色

安装方式：车把手/横杆/后视镜

车把管径：19-33mm 横杆管径：19-33mm 后视镜孔径：10mm

可夹手机宽度：67mm~97mm

可夹手机长度：135-178mm

可夹手机厚度：<15mm

适用车型：摩托车、三轮车、电动自行车、自行车、手推车等

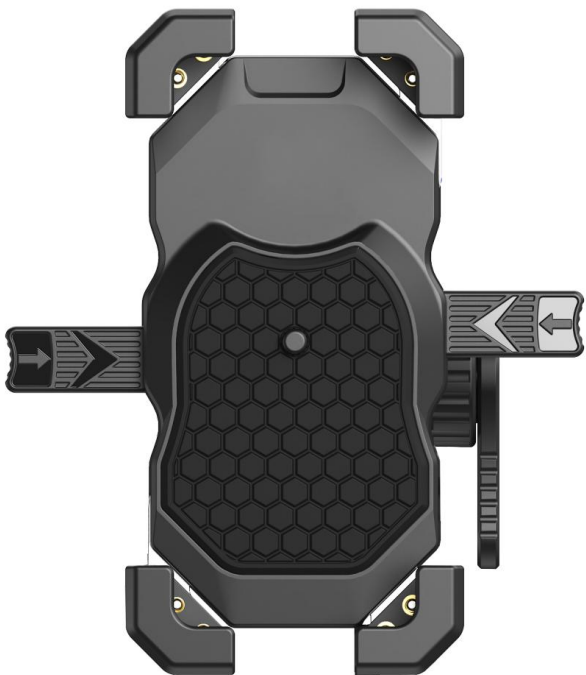

YF-343A-01
Φ 25mm球头车把款



YF-343B-01
Φ 25mm球头后视镜款

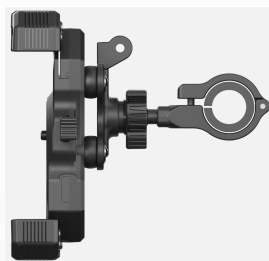

YF-343A-02
Φ 17mm球头车把款



YF-343B-02
Φ 17mm球头后视镜款

- 减震面板设计，四角配置高弹减震橡胶
- 独立空气气囊四角减震
- 防滑垫片+防滑硅胶双重手机保护
- 内部升级不锈钢齿条，坚固耐用
- 横杆款机械旋转，横竖屏任意切换
- 一键自动伸缩，两侧单手推压，秒取秒放
- 手机向上轻推，放手四爪自动锁紧
- 全面兼容适用手机范围更广
- 快速适配手机，单手操作
- 全路况适合

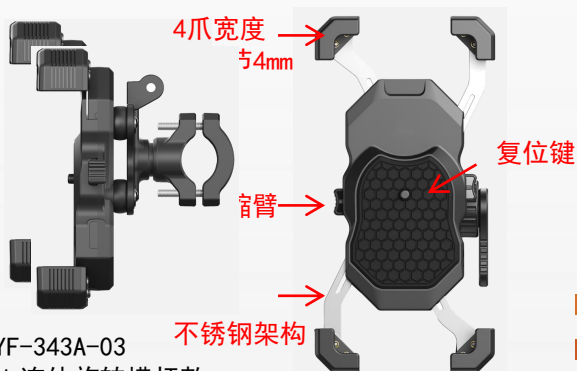

YF-343A-03
Φ 连体旋转横杆款



YF-343A-01
Φ 25mm球头车把款

YF-343B-02
Φ 17mm球头后视镜款

1pcs/彩盒

产品净重：g

主体尺寸：mm

包装尺寸：180X135X106mm H

包装：pcs/箱

外箱尺寸：cm

外箱毛重：kg

YF-343-C/D

外观专利号：申请中

一键自动伸缩带收缩线四角快充手机导航支架

主体主要材质：PC+ABS+不锈钢

颜色：黑色

安装方式：车把手/横杆/后视镜

车把管径：19-33mm 横杆管径：19-33mm 后视镜孔径：10mm

可夹手机宽度：67mm~97mm

可夹手机长度：135-178mm

可夹手机厚度：<15mm

适用车型：摩托车、三轮车、电动自行车、自行车、手推车等

充电说明：输入 DC 12V-24V

输出 TYPE C: 33W (max) (收缩线35cm)

USB A: 18W (max)

无线充: 15W (max)

1pcs/彩盒

产品净重: g

主体尺寸: mm

包装尺寸: 180X135X106mm H

包装: pcs/箱

外箱尺寸: cm

外箱毛重: kg

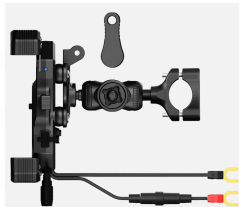

YF-343C-01
Φ 25mm球头车把款



YF-343D-01
Φ 25mm球头后视镜款



YF-343C-02
Φ 17mm球头车把款



YF-343D-02
Φ 17mm球头后视镜款

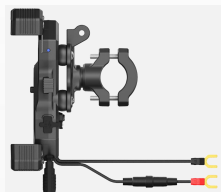

YF-343C-03
连体旋转横杆款



不锈钢架构

- 减震面板设计，四角配置高弹减震橡胶
- 独立空气气囊四角减震
- 内部升级不锈钢齿条，坚固耐用
- 防滑垫片+防滑硅胶双重手机保护
- 横杆款机械旋转，横竖屏任意切换
- 一键自动伸缩，两侧单手推压，秒取秒放
- 手机向上轻推，放手四爪自动锁紧
- 全面兼容适用手机范围更广
- 快速适配手机，单手操作
- USB+TYPE C+无线充三口独立快充
- 独立电源开关+指示灯
- TYPE C收缩线长35cm+防水罩保护
- 电源线长150cm米带SAE+5A保险丝



YF-343C-01
Φ 25mm球头车把款



YF-343C-03
连体旋转横杆款

YF-342-A/B

• 外观专利号：申请中

五爪防护快拆手机支架

主体主要材质：PC+ABS+不锈钢

颜色：黑色

安装方式：车把手/横杆/后视镜

车把管径：19-33mm 横杆管径：19-33mm 后视镜孔径：10mm

可夹手机宽度：66mm~90mm

可夹手机长度：120-220mm

可夹手机厚度：24mm

适用车型：摩托车、三轮车、电动自行车、自行车、手推车等



YF-342A-01
Φ 25mm球头车把款



YF-342B-01
Φ 25mm球头后视镜款



YF-342A-02
连体旋转横杆款



- 减震面板设计，四角全包配置高弹减震橡胶
- 独立空气气囊四角减震
- 机械夹紧功能，单手一推一扣，操作简单
- 宽度调节和长度调节，全面兼容市面上绝大多数手机
- 横向和纵向配置锁紧扳手，坚固耐用
- 拓展GO-PRO和遮阳帽安装
- 横杆款机械旋转，横竖屏任意切换
- 快速适配手机，单手操作
- 适合各种路况



YF-342A-01
Φ 25mm球头车把款



YF-342A-02
连体旋转横杆款

1pcs/彩盒

产品净重：g

主体尺寸：mm

包装尺寸：187*113*126mm H

包装：40pcs/箱

外箱尺寸：60*39.7*52.5cm

外箱毛重：kg

YF-342-C/D

• 外观专利号：申请中

五爪防护快拆带收缩线充电款手机支架

主体主要材质：PC+ABS+不锈钢

颜色：黑色

安装方式：车把手/横杆/后视镜

车把管径：19-33mm 横杆管径：19-33mm 后视镜孔径：10mm

可夹手机宽度：66mm~90mm

可夹手机长度：120-220mm

可夹手机厚度：<24mm

适用车型：摩托车、三轮车、电动自行车、自行车、手推车等



YF-342C-01
Φ25mm球头车把款



YF-342D-01
Φ25mm球头后视镜款



YF-342C-02
连体旋转横杆款



- 减震面板设计，四角全包配置高弹减震橡胶
- 独立空气气囊四角减震
- 机械夹紧功能，单手一推一扣，操作简单
- 宽度调节和长度调节，兼容市面上绝大多数手机
- 横向和纵向配置锁紧扳手，坚固耐用
- 拓展GO-PRO和遮阳帽安装
- 横杆款机械旋转，横竖屏任意切换
- 快速适配手机，单手操作
- 适合各种路况
- USB+TYPE C+无线充三口独立快充
- 独立电源开关+指示灯
- TYPE C收缩线长35cm+防水罩保护
- 电源线长150cm米带SAE+5A保险丝



充电说明：输入 DC 12V-24V

输出 TYPE C: 30W (max) (35mm收缩线)

USB A: 18W (max)

无线充：15W



YF-342C-01
Φ25mm球头充电车把款



YF-342C-02
连体旋转横杆款

1pcs/彩盒

产品净重：g

主体尺寸：mm

包装尺寸：187*113*126mm H

包装：40pcs/箱

外箱尺寸：60*39.7*52.5cm

外箱毛重：kg

YF-338-A/B

• 外观专利号：申请中

七匹狼plus减震骑行手机支架 带安全锁

主要材质：PA66+30%GF

安装方式：车把手/后视镜/横杆

车把管径：19-33mm 横杆管径：19-33mm 后视镜孔径：10mm

手机宽度：62-85mm 手机厚度：15mm 手机长度：132-190mm

适用车型：摩托车、三轮车、电动自行车、自行车、手推车等

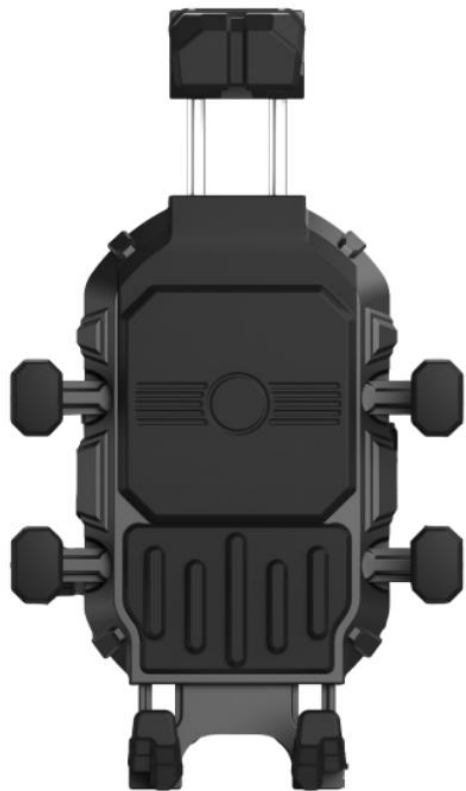

YF-338A-01
Φ25mm球头车把款



YF-338B-01
Φ25mm球头后视镜款



YF-338A-02
Φ17mm球头车把款



YF-338B-02
Φ17mm球头后视镜款



YF-338A-03
连体旋转横杆款



- 安全锁一键固定手机
- 上下拉升灵活，不挡摄像头
- 铝合金底座，不锈钢拉杆
- 防盗夹臂设计
- 4组缓冲气囊减震块
- 七爪镶嵌软硅胶脚垫防护
- 防滑加厚硅胶防护
- 防水太阳帽拓展
- 不挑车型，7款安装底座



A1车把手

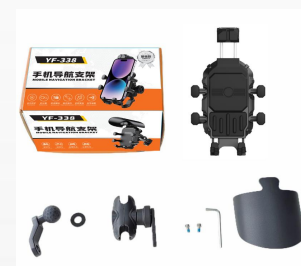

B1后视镜

1pcs/彩盒

产品净重：578g

彩盒尺寸：187*113*106mm

包装：40 pcs/箱

外箱尺寸：59*41.5*43.5cm

外箱毛重：24.6kg

YF-338-C/D

• 外观专利号：申请中

七匹狼plus减震骑行手机充电支架 带安全锁

主要材质：PA66+30%GF

安装方式：车把手/后视镜

车把管径：19-33mm 后视镜孔径：10mm

适合手机宽度：62-85mm 适合手机厚度：15mm 手机长度：132-190mm

适用车型：摩托车、三轮车、电动自行车、自行车、手推车等

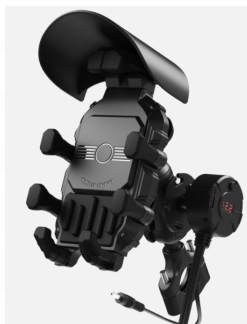

YF-338C-01
Φ25mm球头车把款



外挂充
电主机

YF-338D-01
Φ25mm球头后视镜款

- 安全锁一键固定手机
- 上下拉升灵活，不挡摄像头
- 铝合金底座，不锈钢拉杆
- 防盗夹臂设计
- 4组缓冲气囊减震块
- 七爪镶嵌软硅胶脚垫防护
- 防滑加厚硅胶防护
- 防水太阳帽拓展
- 不挑车型，7款安装底座
- 1.5m延长线+SAE+5A保险丝
- 长度有刻度调节，方便无线充电中心对准



充电说明：输入 DC 12V-24V

输出 TYPE-C 30W 无线充：15W



C1充电车把款



D1充电后视镜

1pcs/彩盒

产品净重：744g

彩盒尺寸：187*113*126mm

包装：40 pcs/箱

外箱尺寸：60*39.7*52.5cm

外箱毛重：32kg

YF-339-A/B

• 外观专利号：申请中

X型轻便快拆充电手机支架

主体主要材质：不锈钢+PA66+30GF

颜色：黑色

安装方式：车把/后视镜

适合手机尺寸：3.5-6英寸

车把管径：22mm 后视镜孔径：10mm

适用车型：摩托车、三轮车、电动自行车、自行车、手推车等



- 减震面板设计，八爪配置高弹减震橡胶，
- 防滑垫片+防滑硅胶双重手机保护
- 四角锁紧+防摔固定网多重定位，安全稳固
- 全面兼容适用手机范围更广
- 免工具360°万向旋转，横竖屏任意切换
- 无遮挡设计，操作方便，不挡前后摄像头、不挡音量键、充电口和耳机孔
- 快拆结构，轻便灵活
- USB+TYPE C双口充电



YF-339-A 车把款



YF-339-B 后视镜

1pcs / 牛皮盒
 净重：克 GW: g
 主体尺寸：55×115×50 mm
 牛皮盒尺寸：130*95*55mm

包装：100pcs/纸箱
 纸箱尺寸：59*28*50cm
 毛重：kg

YF-339-C/D

• 外观专利号：申请中

X型轻便快拆充电手机支架

主体主要材质：不锈钢+PA66+30GF

颜色：黑色

安装方式：车把/后视镜

适合手机尺寸：3.5-6英寸

车把管径：22mm 后视镜孔径：10mm

适用车型：摩托车、三轮车、电动自行车、自行车、手推车等

输入：DC 10V-24V

输出：USB+TYPE C: 5V 2.4A



YF-339-C 充电车把款



YF-339-D 充电后视镜

1pcs / 牛皮盒

净重：克 GW: g

主体尺寸：55×115×50 mm

牛皮盒尺寸：130*95*55mm

包装：100pcs/纸箱

纸箱尺寸：59*28*50cm

毛重：kg



- 防滑垫片+防滑硅胶双重手机保护
- 四角锁紧+防摔固定网多重定位，安全稳固
- 全面兼容适用手机范围更广
- 免工具360°万向旋转，横竖屏任意切换
- 无遮挡设计，操作方便，不挡前后摄像头、不挡音量键、充电口和耳机孔
- 快拆结构，轻便灵活
- USB+TYPE C双口充电，带ON/OFF开关
- 1.5米双股线



YF-336L

• 外观专利号：申请中

快拆手机支架

材料：ABS+PC

颜色：红/黑/定制

安装方式：车把/后视镜

车把管径：19-33mm 后视镜孔径：10mm

手机宽度：70-94mm 长度：140-180mm 最大厚度：14mm

适用车型：摩托车、三轮车、电动自行车、自行车、手推车等

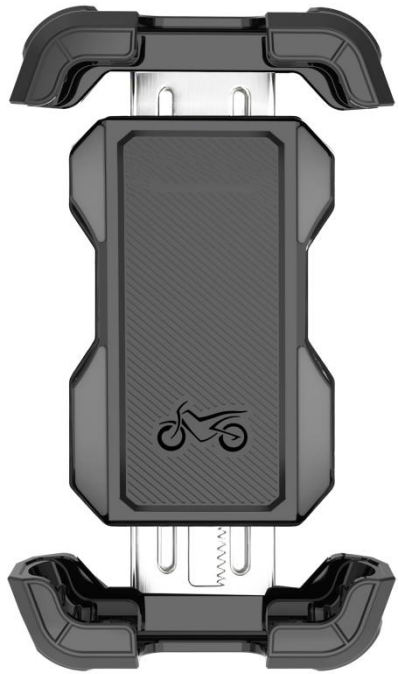

YF-336L-A01
Φ25mm球头车把款



YF-336L-B01
Φ25mm球头后视镜款



YF-336L-A02
Φ17mm球头车把款



YF-336L-B01
Φ17mm球头后视镜款

- 内置铝合金结构
- 减震面板设计，全包减震硅胶垫片
- 背部安全锁扣锁紧设计，各种路况表现稳定
- 快取快放设计，向下轻推，取放一秒搞定
- 支架面板带有减震硅胶垫片
- 双向调节，不仅灵活速配，而且稳固强力自动加紧
- 四角全包，防摔设计
- 主体采用加强尼龙材质，强度高，抗恶劣环境
- 全面兼容适用手机范围更广
- 两个大万向球360°旋转，可单手调节方向与视角
- 支持遮阳帽和摄像头拓展



25mm车把款



25mm后视镜

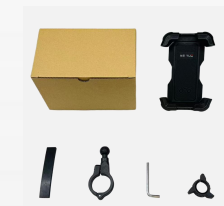

17mm车把款

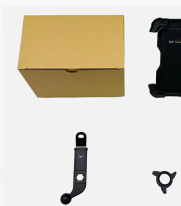

17mm后视镜

1pcs/牛皮盒
产品净重：g
主体尺寸：95*137*60mm
包装尺寸：156x102x82mm

包装：pcs/箱
外箱尺寸：cm
外箱毛重：kg

YF-336S

• 外观专利号：申请中

快拆手机支架

材料：ABS+PC

颜色：红/黑/定制

安装方式：车把/后视镜

车把管径：19-33mm 后视镜孔径：10mm

手机宽度：60-84mm 长度：130-170mm 最大厚度：14mm

适用车型：摩托车、三轮车、电动自行车、自行车、手推车等

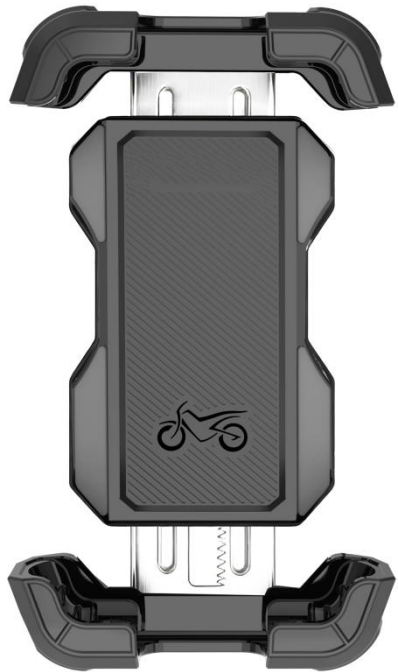

YF-336S-A01
Φ25mm球头车把款



YF-336S-B01
Φ25mm球头后视镜款



YF-336S-A02
Φ17mm球头车把款



YF-336S-B01
Φ17mm球头后视镜款



25mm车把款



25mm后视镜

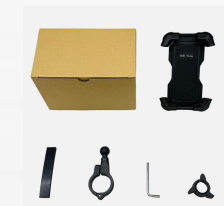

17mm车把款

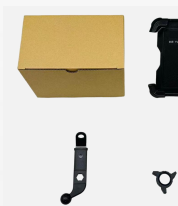

17mm后视镜

- 内置铝合金结构
- 减震面板设计，全包减震硅胶垫片
- 背部安全锁扣锁紧设计，各种路况表现稳定
- 快取快放设计，向下轻推，取放一秒搞定
- 支架面板带有减震硅胶垫片
- 双向调节，不仅灵活速配，而且稳固强力自动加紧
- 四角全包，防摔设计
- 主体采用加强尼龙材质，强度高，抗恶劣环境
- 全面兼容适用手机范围更广
- 两个大万向球360°旋转，可单手调节方向与视角
- 支持遮阳帽和摄像头拓展

1pcs/牛皮盒
产品净重：g
主体尺寸：95*137*60mm
包装尺寸：156x102x82mm

包装：pcs/箱
外箱尺寸：cm
外箱毛重：kg

YF-301 PRO+YF-333

• 外观专利：ZL 2024 3 0433208.7

快拆手机支架



材料：ABS+PC

安装方式：车把/后视镜

车把管径：19-33mm 后视镜孔径：10mm

手机宽度：60-90mm 长度：140-190mm 最大厚度：22mm

适用车型：摩托车、三轮车、电动自行车、自行车、手推车等

- 减震面板设计，全包减震硅胶垫片
- 左边安全锁扣锁紧设计，各种路况表现稳定
- 快取快放设计，向下轻推，取放一秒搞定
- 支架面板带有减震硅胶垫片
- 双向调节，不仅灵活速配，而且稳固强力自动加紧
- 四角全包，防摔设计
- 主体采用加强尼龙材质，强度高，抗恶劣环境
- 全面兼容适用手机范围更广
- 两个大万向球360° 旋转，可单手调节方向与视角
- 支持遮阳帽和摄像头拓展



1pcs/彩盒

产品净重：g

主体尺寸：mm

帽子尺寸：

包装尺寸：mm H

包装：pcs/箱

外箱尺寸：cm

外箱毛重：kg

YF-301 PRO+YF-333

• 外观专利：ZL 2024 3 0433208.7

快拆手机支架

材料：ABS+PC

安装方式：车把/后视镜

车把管径：19-33mm 后视镜孔径：10mm

手机宽度：60-90mm 长度：140-190mm 最大厚度：22mm

适用车型：摩托车、三轮车、电动自行车、自行车、手推车等



- 减震面板设计，全包减震硅胶垫片
- 左边安全锁扣锁紧设计，各种路况表现稳定
- 快取快放设计，向下轻推，取放一秒搞定
- 支架面板带有减震硅胶垫片
- 双向调节，不仅灵活速配，而且稳固强力自动加紧
- 四角全包，防摔设计
- 主体采用加强尼龙材质，强度高，抗恶劣环境
- 全面兼容适用手机范围更广
- 两个大万向球360°旋转，可单手调节方向与视角
- 支持遮阳帽和摄像头拓展



1pcs/彩盒

产品净重：g

主体尺寸：mm

帽子尺寸：

包装尺寸：mm H

包装：pcs/箱

外箱尺寸：cm

外箱毛重：kg

YF-332

• 外观专利号：申请中

骑行制冷散热带支架

主要材质：PA66+30%GF+铝合金

制冷片材质：陶瓷基板+碲化铋

制冷片大小：23*23*4.2mm

制冷功耗：5V 1.5A

安装方式：车把/后视镜

车把管径：12-33mm 后视镜孔径：10mm

可夹手机宽度：66-92mm 长度：120-200mm 最大厚度：14mm

支持：摩托车、三轮车、电动自行车等



YF-332-A1



YF-332-A2



YF-332-B1



A+C接口

- 旗舰制冷新品，高传导+大面积制冷，最低温度5°C，开机顷刻冰冰凉
- 专业扭矩调整产品宽度，精密螺纹钢，抗震防脱，稳固守护
- 对称双侧硅胶夹持，均匀受力
- 专利设计加固底座，牢固锁紧车把，从容面对多种复杂路况
- IP68品牌散热风扇，静音低功耗，转速5000RPM，寿命30000小时
- 整机IP66防水等级
- 常温储存
- 360°选择，手机视角任意调节
- 专业设计，不挡摄像头和充电接口，手机使用更方便
- 整机轻巧，比同规格产品轻量化30%。
- 宽电压10-80V，兼容多种摩托车、电动车车型和机型
- 专利挂钩车把，承重5kg
- 电源开关+指示灯：按一次开启充电，蓝色指示灯亮，再按一次启动制冷散热，再按关机，指示灯关闭。
- 电源输入、输出、过流、短路、过温、逆反等保护
- 电源线：1.5米带5A保险丝+SAE接口

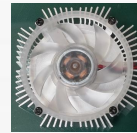

充电说明：输入：DC 10V-80V

制冷不开动输出：USB A+TYPE-C: 5V 4A (max)

开启制冷最大输出：USB A+TYPE-C: 5V 2.5A (max)

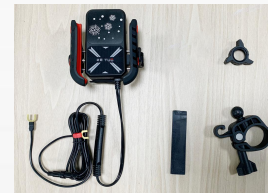

YF-332-A1

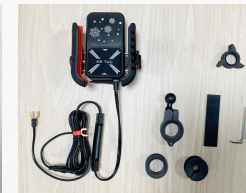

YF-332-A2

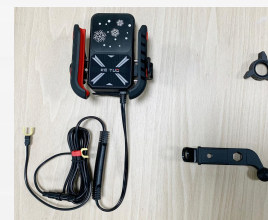

YF-332-B1

1pcs/彩盒

	A1	A2	B1
产品净重：	301g	299g	292g
产品毛重：	381g	379g	372g
主体尺寸：	98*110* 52mm		
包装尺寸：	160*120*110mm H		

包装：50pcs/箱

外箱尺寸：62*34*57.5cm

外箱毛重：20.5kg

YF-332 Plus

• 外观专利号：申请中

骑行制冷散热支架

主要材质：PA66+30%GF+铝合金

制冷片材质：陶瓷基板+碲化铋

制冷片大小：23*23*4.2mm

制冷功耗：5V 1.5A

安装方式：车把/后视镜

车把管径：12-33mm

后视镜孔径：10mm

可夹手机宽度：66-92mm 长度：120-200mm 最大厚度：14mm

支持：摩托车、三轮车、电动自行车等



- 旗舰制冷新品，高传导+大面积制冷，最低温度5°C，开机顷刻冰冰凉
- 专业扭矩调整产品宽度，精密螺纹钢，抗震防脱，稳固守护
- 对称双侧硅胶夹持，均匀受力
- 专利设计加固底座，牢固锁紧车把，从容面对多种复杂路况
- IP68品牌散热风扇，静音低功耗，转速5000RPM，寿命30000小时
- 整机IP66防水等级
- 常温储存
- 支架和散热器采用锁扣设计，一推一放，即可分离
- 360°选择，手机视角任意调节
- 专业设计，不挡摄像头和充电接口，手机使用更方便
- 整机轻巧，比同规格产品轻量化30%。
- 宽电压10-80V，兼容多种摩托车、电动车车型和机型
- 专利挂钩车把，承重5kg
- 电源开关+指示灯：按一次开启充电，蓝色指示灯亮，再按一次启动制冷散热，再按关机，指示灯关闭。
- 电源输入、输出、过流、短路、过温、逆反等保护
- 电源线：1.5米带5A保险丝+SAE接口

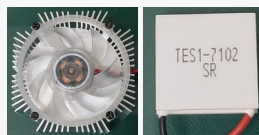

充电说明：输入：DC 10V-80V
 制冷不开动输出：USB A+TYPE-C: 5V 4A (max)
 开启制冷最大输出：USB A+TYPE-C: 5V 2.5A (max)



YF-332-A1 Plus YF-332-A2 Plus



YF-332-B1 Plus

1pcs/彩盒	A1	A2	B1
产品净重：	331g	329g	322g
产品毛重：	411g	409g	402g
主体尺寸：	98*110* 52mm		
包装尺寸：	160*120*110mm H		

包装：50pcs/箱
 外箱尺寸：62*34*57.5cm
 外箱毛重：21.5kg

YF-329-A1

- 实用新型专利：ZL2024 2 2393785.5
- 外观专利号：ZL 2025 3 0375038.6

快拆手机支架

主要材质：PC+ABS

安装方式：车把

车把管径：19-33mm

支持手机：通用

支持：摩托车、三轮车、电动自行车、自行车、手推车等



- 手机单手按压便捷取放
- 手机贴件快充模块，内置磁吸铁环
辅助对位手机无线充中心，自动吸附对位充电
- 一步按压对位，支架4扣稳固锁定手机贴件
- 快装手柄+安全开关，稳固手机，防止误操作
- 手感玻璃珠定位，360°角度调整手机方位
- 专利软胶减震加持，优化结构，轻便有效
- 独立拆卸手机壳
- 带挂钩车把快拆快安装，挂钩承重能力可达5kg
- 主体环保PC，高强度高弹性，适用温度广泛

提示：双面胶不适用于硅胶外壳或采用防指纹技术的涂层。
选择硬质材料外壳（不锈钢或PC）。



YF-329-A2

- 实用新型专利：ZL2024 2 2393785.5
- 外观专利号：ZL 2025 3 0375038.6

快拆手机支架

主要材质：PC+ABS

安装方式：车把

车把管径：19-33mm

支持手机：通用

支持：摩托车、三轮车、电动自行车、自行车、手推车等



- 手机单手按压便捷取放
- 手机贴件快充模块，内置磁吸铁环
辅助对位手机无线充中心，自动吸附对位充电
- 一步按压对位，支架4扣稳固锁定手机贴件
- 快装手柄+安全开关，稳固手机，防止误操作
- 手感玻珠定位，360° 角度调整手机方位
- 专利软胶减震加持，优化结构，轻便有效
- 独立拆卸手机壳
- 主体环保PC，高强度高弹性，适用温度广泛



1pcs/彩盒

产品净重：141g 毛重：175g

主体尺寸：φ49*66 mm

面板尺寸：φ57*5mm

包装尺寸：80*65*103mm H

包装：100pcs/箱

外箱尺寸：66*22*41.5cm

外箱毛重：18.5kg

提示：双面胶不适用于硅胶外壳或采用防指纹技术的涂层。
选择硬质材料外壳（不锈钢或PC）。

YF-311-A/B

骑行手机支架

- 实用新型专利: ZL 2025 2 0168745.2
- EU 外观专利: 015095574-0001
- 日本外观专利: 1810296
- 台湾外观专利: D241579

主要材质: PA66+30%GF+硅胶+铝合金

安装方式: 车把手/后视镜

车把管径: 22-33mm 后视镜孔径: 10mm

手机宽度: 64-90mm 厚度: 12.5mm 长度: 120-200mm

支持: 摩托车、三轮车、电动自行车、自行车、手推车等

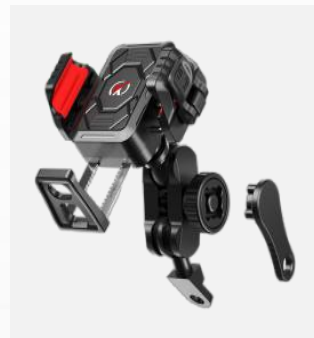
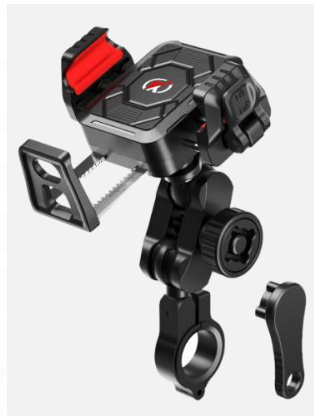

- 优雅 的图案，紧凑的设计
- 手机快速取放
- 具有刻度和保护锁的下拉杆，机械感推拉行程，卡位轻松灵敏
- GoPro相机支架延伸
- IPX6防水防尘保护
- 迷你60mm铝合金夹件，小巧坚固(常规80mm长)
- 四点加厚硅胶定位保护
- 独立防震块
- 17mm球头拓展安装方式



A1 车把款



B1 后视镜款

1pcs/彩盒

产品净重: A1车把款: 401g

B1后视镜: 361g

主体尺寸: 88*75*60mm

彩盒尺寸: 175*100*90mm

包装: 50pcs/箱

外箱尺寸: 52*37*47.5 cm

外箱毛重: A1: 21kg B1: 19 kg

YF-311-A/B PLUS

骑行手机支架

- 实用新型专利: ZL 2025 2 0168745.2
- EU 外观专利: 015095574-0001
- 日本外观专利: 1810296
- 台湾外观专利: D241579

主要材质: PA66+30%GF+硅胶+不锈钢

安装方式: 车把手/后视镜

车把管径: 12-33mm 后视镜孔径: 10mm

手机宽度: 64-90mm 厚度: 12.5mm 长度: 120-200mm

支持: 摩托车、三轮车、电动自行车、自行车、手推车等



- 优雅 的图案，紧凑的设计
- 手机快速取放
- 具有刻度和保护锁的下拉杆，机械感推拉行程，卡位轻松灵敏
- GoPro相机支架延伸
- IPX6防水防尘保护
- 迷你60mm铝合金夹件，小巧坚固(常规80mm长)
- 四点加厚硅胶定位保护
- 独立防震块
- 25mm球头拓展安装方式



A2 车把款



B2 后视镜款

1pcs/彩盒

产品净重: A2车把款: 324g

B2后视镜: 318g

主体尺寸: 88*75*60mm

彩盒尺寸: 175*100*90mm

包装: 50pcs/箱

外箱尺寸: 52*37*47.5 cm

外箱毛重: A2: 17.5kg B2: 17 kg

YF-311-C/D

骑行充电手机支架

- 实用新型专利: ZL 2025 2 0168745.2
- EU 外观专利: 015095574-0001
- 日本外观专利: 1810296
- 台湾外观专利: D241579

主要材质: PA66+30%GF+硅胶+铝合金

安装方式: 车把手/后视镜

车把管径: 22-33mm 后视镜孔径: 10mm

手机宽度: 64-90mm 厚度: 12.5mm 长度: 120-200mm

支持: 摩托车、三轮车、电动自行车、自行车、手推车等



- 优雅的图案，紧凑的设计
- 手机快速取放
- Led 充电开关指示灯
- 反向连接+短路保护
- 具有刻度和保护锁的下拉杆，定位无线充最佳位置
- Go Pro 相机支架延伸
- IP X6防水防尘保护
- 迷你 60 mm铝合金夹件，小巧坚固（常规 80 mm长）
- 四点加厚硅胶定位保护
- 独立防震块
- 17 mm / 25 mm球头拓展安装方式
- 1.4 米电源线长带 SAE 接口 + 5 A 保险管

充电说明： 输入：DC 10V-24V
输出：无线充 15W
TYPE-C 33W



C 充电车把款



D 充电后视镜款

1pcs/彩盒
产品净重: C车把款: 472g
D后视镜: 431g
主体尺寸: 88*75*60mm
彩盒尺寸: 175*100*90mm

包装: 50pcs/箱
外箱尺寸: 52*37*47.5 cm
外箱毛重: C 24.6 kg
D: 22.5 kg

YF-312-A/B

• 专利号: ZL 2025 3 0050256. 2

骑行手机支架

主要材质: PA66 + 30%GF+硅胶+铝合金

安装方式: 车把 / 后视镜

车把管径: 12-33mm 后视镜孔径: 10mm

手机宽度: 60-100mm 厚度: 最大 14mm

支持: 摩托车、三轮车、电动自行车、自行车、手推车等

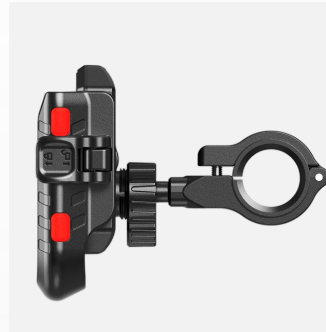

- 轻便款
- 智能设计, 不遮挡摄像头和其他手机接口
- 手机快取快放安装
- 底座可快速安装在车把上
- 承重钩, 承重能力高达 5 公斤
- 加厚硅胶保护
- 360° 旋转



A 车把款



B后视镜款

1pcs/彩盒

产品净重: A车把款: 242g

B后视镜: 187g

主体尺寸: 91*100*49mm

彩盒尺寸: 90*95*115mm

包装: 80pcs/箱

外箱尺寸: 48.5*40*48.5 cm

外箱毛重:

A 车把款: 20.5 kg

B 后视镜: 16 kg

YF-312-A/B PRO

• 专利号: ZL 2025 3 0050256. 2

骑行手机支架

主要材质: PA66 + 30%GF+硅胶+铝合金

安装方式: 车把 / 后视镜

车把管径: 12-33mm 后视镜孔径: 10mm

手机宽度: 60-100mm 厚度: 最大 14mm

支持: 摩托车、三轮车、电动自行车、自行车、手推车等



- 轻便款
- 智能设计, 不遮挡摄像头和其他手机接口
- 手机快取快放安装
- 底座可快速安装在车把上
- 加厚硅胶保护
- 360° 旋转



A Pro车把款



B Pro后视镜款

1pcs/彩盒

产品净重: A PRO车把款: 340g

B PRO后视镜: 306g

主体尺寸: 91*100*49mm

彩盒尺寸: 90*95*115mm

包装: 80pcs/箱

外箱尺寸: 48.5*40*48.5 cm

外箱毛重: A Pro 车把款: 28.5 kg

B Pro 后视镜: 25 kg

YF-312-A/B PLUS

• 专利号: ZL 2025 3 0050256.2

骑行手机支架

主要材质: PA66 + 30%GF + 硅胶 + 铝合金

安装方式: 车把 / 后视镜

车把管径: 12-33mm 后视镜孔径: 10mm

手机宽度: 60-100mm 厚度: 最大 14mm

支持: 摩托车、三轮车、电动自行车、自行车、手推车等

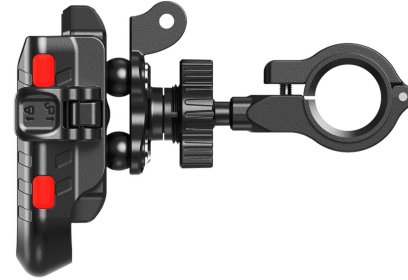

- 轻便款
- 智能设计，不遮挡摄像头和其他手机接口
- 手机快取快放安装
- 底座可快速安装在车把上
- 加厚硅胶保护
- 360° 旋转



A2 Pro车把款



B2 Pro后视镜款

1pcs/彩盒

产品净重: A Plus 车把款: 246g

B Plus后视镜: 240g

主体尺寸: 91*100*49mm

彩盒尺寸: 90*95*115mm

包装: 80pcs/箱

外箱尺寸: 48.5*40*48.5 cm

外箱毛重: A Plus 车把款: 20.5 kg

B Plus 后视镜: 20.2 kg

YF-320

- 外观专利：ZL 2025 3 0030064.5

骑行充电手机支架

主要材质：铝合金+ PP + 10%GF +硅胶

颜色：黑色 / 银色

安装方式：车把

车把管径：22-33mm

手机宽度：60-100mm 厚度：最大 20mm

支持： 摩托车、三轮车、电动自行车、自行车、手推车等

充电说明： 输入： DC 10V-80V

输出： USB + TYPE-C 5V 3.2A

1pcs/彩盒
 产品净重： 202g
 彩盒尺寸： 70*46*67mm
 包装尺寸： 105*85*72mm H

包装： 100pcs/箱
 外箱尺寸： 44.5*44*38 cm
 外箱毛重： 21kg



- 宽电压输入10V-80V
- 独立电源开关
- 单手旋钮调节收缩仓设计
- 逆向保护 + 短路保护
- IP56防水防尘保护
- 加厚硅胶脚盖
- 一体式车把轻量化 + 防震处理
- 1.4米电源线长带SAE接口+5A保险管

YF-322-1

- 外观专利号：ZL 2025 3 0030065.X

快拆手机支架



主要材质：PC+航空铝合金

安装方式：车把

车把管径：12-33mm

支持手机：通用

支持：摩托车、三轮车、电动自行车、自行车、手推车等

- 手机快操作
- 优质材料
- 360° 旋转
- 承重钩，承重能力可达5kg
- 独立拆卸手机壳
- 车把快拆快安装
- 主体环保PC，高强度高弹性，适用温度广泛

- 提示：双面胶不适用于硅胶外壳或采用防指纹技术的涂层。选择硬质材料外壳(不锈钢或PC)。



1pcs/彩盒

产品净重：139g

主体尺寸：50*60*42mm

面板尺寸：50*60*4mm

包装尺寸：70*55*110mm H

包装：160pcs/箱

外箱尺寸：37*29.5*46cm

外箱毛重：23.5kg

YF-322-2

- 外观专利号：ZL 2025 3 0030065. X

快拆手机支架

主要材质：PC+航空铝合金

安装方式：CNC车把款

车把管径：12-33mm

支持手机：通用

支持： 摩托车、三轮车、电动自行车、自行车、手推车等



- 手机快操作
- 优质材料
- 360° 旋转
- 独立拆卸手机壳
- 车把快拆快安装
- 航空级别铝合金车把灵活坚固
- 主体环保PC， 高强度高弹性， 适用温度广泛

提示：双面胶不适用于硅胶外壳或采用防指纹技术的涂层。 选择硬质材料外壳(不锈钢或PC)。



1pcs/彩盒

产品净重：72g 产品毛重：119g

主体尺寸：50*60*36mm

面板尺寸：50*60*4mm

包装尺寸：70*55*110mm H

包装：160pcs/箱

外箱尺寸：37*29.5*46cm

外箱毛重：20.5kg

KT-315-A/B

- 外观专利：ZL 2024 3 0758947.3

骑行手机支架

主要材质：PA66+30%玻纤+硅胶

安装方式：车把手/后视镜

车把管径：19-33mm 后视镜孔径：10mm

手机宽度：60-86mm 长度：136-190mm 厚度：22mm

适用车型：摩托车、三轮车、电动自行车、自行车、手推车等

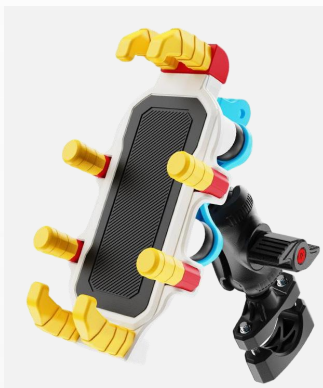
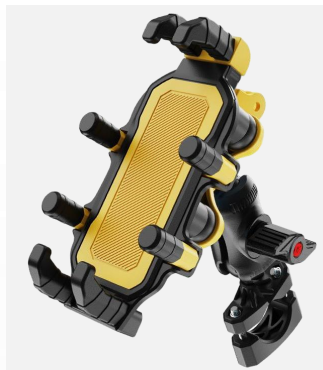

- 八爪强劲保护
- 高硬度优选耐高温材质
- 空气气囊减震
- 单手即可操作
- 上下拉升灵活
- 加固硅胶脚垫
- 支持太阳帽和摄像头加装



A车把手



B后视镜

1pcs/彩盒

NW: 424g GW: 498g (A车把手)

NW: 378g GW: 452g (B后视镜)

彩盒尺寸：175*100*108mm

包装：50pcs/箱

外箱尺寸：54.5*38*57 cm

外箱毛重：26 kg (车把手)

23.5kg (后视镜)

KT-315-C/D

• 外观专利：ZL 2024 3 0758947.3

充电款手机骑行支架

主要材质：PA66+30%玻纤+硅胶

安装方式：车把手/后视镜

充电线材：1.5m+5A保险丝

手机宽度：60-86mm 长度：136-190mm 厚度：最大22mm

车把管径：19-33mm 后视镜孔径：10mm

适用车型：摩托车、三轮车、电动自行车、自行车、手推车等

充电说明：输入 DC 12V-24V

输出 TYPE-C 33W 无线充：15W



- 八爪强劲保护
- 高硬度优选耐高温材质
- 空气气囊减震
- 单手即可操作
- 上下拉升灵活
- 加固硅胶脚垫
- 支持太阳帽和摄像头加装



C 充电车把款
(帽子选配)



D 充电后视镜
(帽子选配)

1pcs/彩盒

NW: 482g GW: 570g (C车把手)

NW: 442g GW: 540g (D后视镜)

彩盒尺寸：175*100*108mm

包装：50pcs/箱

外箱尺寸：54.5*38*57 cm

外箱毛重：29.5 kg (车把手)
28kg (后视镜)

YF-305-A/B

骑行手机支架

主要材质：铝合金

安装方式：车把手/后视镜

车把管径：19-33mm 后视镜孔径：10mm

手机宽度：64-112mm 长度：120-200mm 厚度：13mm

适用车型：摩托车、三轮车、电动自行车、自行车、手推车等

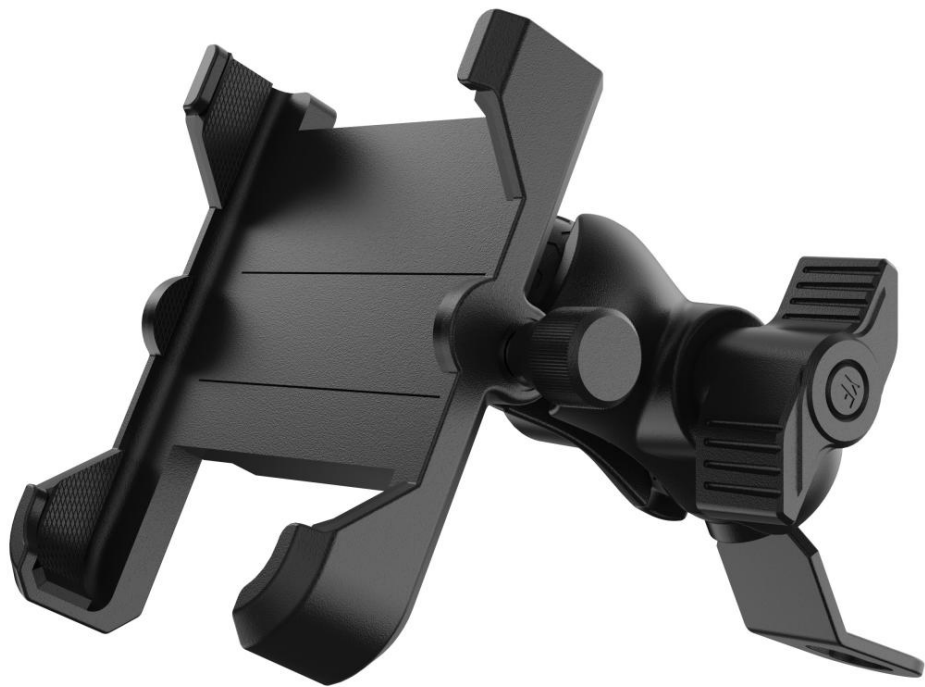

- 高品质铝合金
- 单手即可操作
- 主体颜色可调
- 硅胶垫防震保护
- 收缩舱设计，带防掉螺丝
- 容纳手机尺寸：64-112mm



A车把手



B后视镜

1pcs/彩盒

NW: 240g GW: 276g (A车把手)

NW: 206g GW: 242g (B后视镜)

彩盒尺寸：120*95*60mm

包装：50pcs/箱

外箱尺寸：51*25*34 cm

外箱毛重：14.8 kg (A车把手)

13 kg (B后视镜)

YF-305-C/D

骑行手机支架

主要材质：铝合金

安装方式：车把手/后视镜

车把管径：19-33mm 后视镜孔径：10mm

手机宽度：64-112mm 长度：120-200mm 厚度：13mm

适用车型：摩托车、三轮车、电动自行车、自行车、手推车等

充电说明：输入 DC 12V-24V

输出 USB 18W TYPE-C 33W



- 高品质铝合金
- 单手即可操作
- 主体颜色可调
- 硅胶垫防震保护
- 收缩舱设计，带防掉螺丝
- 充电接口保护



C充电车把款



D充电后视镜

1pcs/彩盒

NW: 325g GW: 361g (C车把手)

NW: 291g GW: 327g (D后视镜)

彩盒尺寸：120*95*60mm

包装：50pcs/箱

外箱尺寸：51*25*34 cm

外箱毛重：19 kg (C车把手)

17.25 kg (D后视镜)

YF-308-A/B

• 外观专利：ZL 2024 3 0618477.0

快拆式防水盒手机支架

材料：ABS+PC

适合手机尺寸：

YF-308L：5.5-6.8 inch (168X83X10.5mm (最大))

YF-308S：4.7-5.7 inch (152X76X10.5mm (最大))

安装方式：车把手/后视镜

车把管径：12-33mm 后视镜孔径：10mm

支持：摩托车、三轮车、电动自行车、自行车、手推车等



- 优质的内部设计，防止手机划伤或磨损
- 正面透明触感，可触摸操作手机
- 硅胶垫防护防震
- 手机防水盒可拆卸，随身携带
- 上下两部分磁吸卡扣双重保证结构稳固
- IP67 防水等级，大雨也不怕
- 底座安装简易快速



A车把手

B后视镜

1pcs/彩盒

产品净重：S: 376g L: 391g

彩盒尺寸：209*106*90mm

包装：60pcs/箱

外箱尺寸：56*43*57.2 cm

外箱毛重：25 kg

YF-308-C/D

• 外观专利：ZL 2024 3 0618477.0

快拆式防水盒手机支架充电款

材料：ABS + PC

适合手机尺寸：

YF-308L：5.5-6.8 inch (168X83X10.5mm (最大))

YF-308S：4.7-5.7 inch (152X76X10.5mm (最大))

安装方式：车把手/后视镜

车把管径：19-33mm 后视镜孔径：10mm

支持：摩托车、三轮车、电动自行车、自行车、手推车等

充电说明：输入 DC12V-24V

输出 USB 18W TYPE-C 33W 无线充：15W



- 正面透明触感，可触摸操作
- 手机硅胶垫防护防震
- 手机防水盒可拆卸，随身携带
- 上下两部分磁吸卡扣双重保证结构稳固
- IP67 防水等级，大雨也不怕
- 底座安装简易快速
- 无线快充支持充电接口保护
- 防盗夹件保护产品



C 充电车把款



D 充电后视镜

1pcs/彩盒

产品净重：S:551g L:566g

彩盒尺寸：209*106*90mm

包装：50pcs/箱

外箱尺寸：55*43*48 cm

外箱毛重：30kg

YF-303-A/B

• 外观专利号：申请中

骑行手机支架

主要材质：PA66+30%GF

安装方式：车把手/后视镜

车把管径：19-33mm 后视镜孔径：10mm

适合手机尺寸：宽：64-90mm 最大厚度：16mm

适用车型：摩托车、三轮车、电动自行车、自行车、手推车等

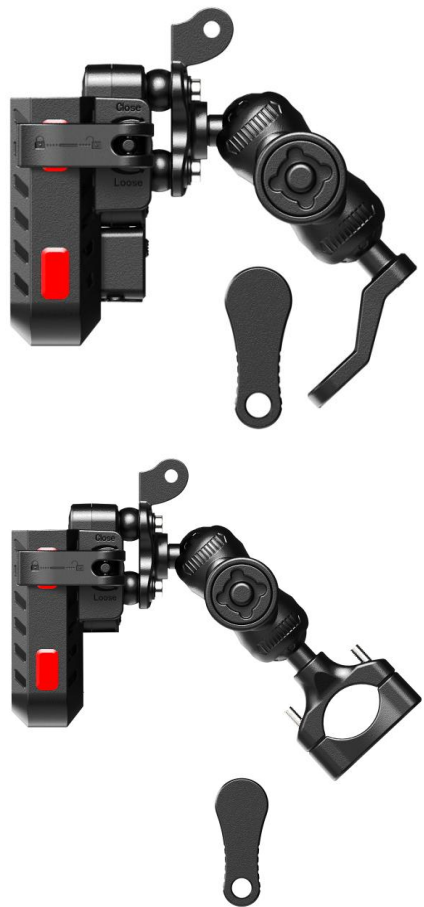

- 单手快捷操作
- 空气气囊减震设计
- 防盗设计
- 一键锁定手机
- 安防手机适合
- 支持GO-PRO和遮阳帽安装



A车把手



B后视镜

1pcs/彩盒

净重：A-300g B-227g

毛重：A-337g B-263g

彩盒尺寸：95*100*115mm

包装：80pcs/箱

外箱尺寸：49.5*48*46cm

外箱毛重：28.5 kg

YF-303-A/B Plus

• 外观专利号：申请中

安装方式：车把手/后视镜
骑行手机支架

主要材质：PA66+30%GF

车把管径：19-33mm 后视镜孔径：10mm

适合手机尺寸：宽：64-90mm 最大厚度：16mm

适用车型：摩托车、三轮车、电动自行车、自行车、手推车等



- 单手快捷操作
- 空气气囊减震设计
- 防盗设计
- 一键锁定手机
- 安防手机适合
- 支持GO-PRO和遮阳帽拓展



A plus 车把款



B plus 后视镜

1pcs/彩盒

净重：A Plus-243g B Plus-230g

毛重：A Plus-280g B Plus-267g

彩盒尺寸：95*100*115mm

包装：80pcs/箱

外箱尺寸：49.5*48*46cm

外箱毛重：A Plus-23.9 kg

B Plus-22.8 kg

YF-303-C/D

• 外观专利号：申请中

骑行手机支架

主要材质：PA66+30%GF

安装方式：车把手/后视镜

车把管径：19-33mm 后视镜孔径：10mm

适合手机尺寸：宽：64-90mm长：120-200mm 最大厚度：16mm

适用车型：摩托车、三轮车、电动自行车、手推车等

充电说明：输入 DC 12V-24V

输出 USB 18W TYPE-C 33W

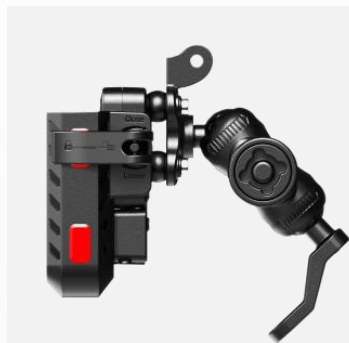

- 单手快捷操作
- 空气气囊减震设计
- 防盗设计
- 一键锁定手机
- 安防手机适合
- 支持GO-PRO和遮阳帽拓展



C 充电车把款

D 充电后视镜

1pcs/彩盒

产品净重：426g

彩盒尺寸：95*100*115mm

包装：60pcs/箱

外箱尺寸：49.5*45.5*38.5cm

外箱毛重：27.1kg

YF-301-A/B

• 外观专利：ZL 2024 3 0433208.7



骑行手机支架

材料：ABS+PC

安装方式：车把手/后视镜

车把管径：19-33mm 后视镜孔径：10mm

手机宽度：60-90mm 长度：140-190mm 最大厚度：22mm

适用车型：摩托车、三轮车、电动自行车、自行车、手推车等

- 高硬度优选耐高温材质
- 自带防震块
- 单手快捷操作
- 萌虎帽子可单独销售
- 支持安装摄像头
- 轻按按钮即可锁定手机
- 防水，防UV



A车把手



B后视镜

1pcs/彩盒
 产品净重：764g
 彩盒尺寸：190*151*158mm

包装：36pcs/箱
 外箱尺寸：63*60*49cm
 外箱毛重：A：28.5kg
 B：27.1kg

YF-301-C/D

• 外观专利：ZL 2024 3 0433208.7

骑行手机支架

材料：ABS+PC

安装方式：车把手/后视镜

车把管径：19-33mm 后视镜孔径：10mm

手机宽度：60-90mm 长度：140-190mm 最大厚度：22mm

适用车型：摩托车、三轮车、电动自行车、自行车、手推车等

充电说明：输入 DC 12V-24V

输出 USB 18W TYPE-C 33W 无线充：15W

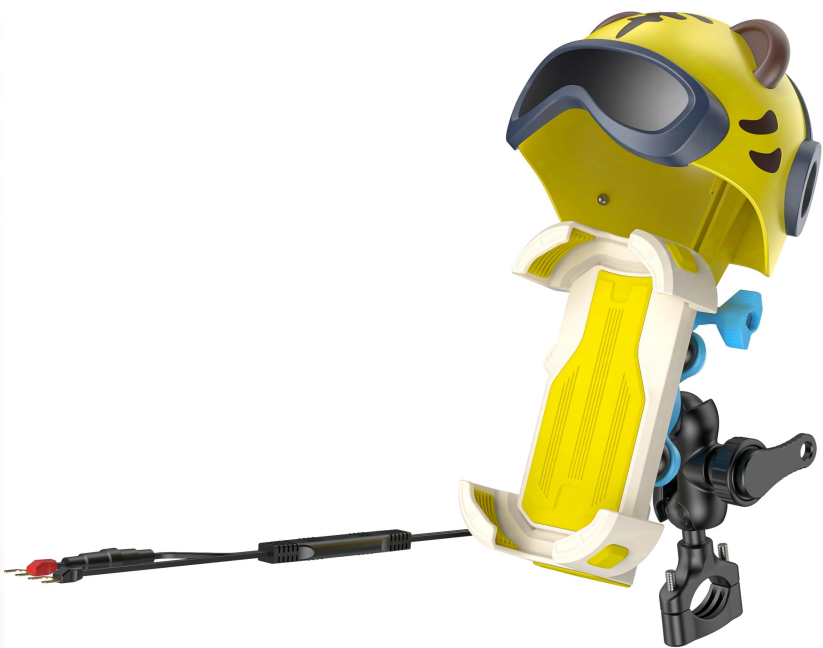

- 高硬度优选耐高温材质
- 自带防震块
- 单手快捷操作
- 萌虎帽子可单独销售
- 支持安装摄像头
- 轻按按钮即可锁定手机
- 防水，防UV



C 充电车把款



D 充电后视镜

1pcs/彩盒

产品净重：834g

彩盒尺寸：190*151*158mm

包装：36pcs/箱

外箱尺寸：63*60*49cm

外箱毛重：A：31.5kg

B：30kg

YF-290

- 外观专利: ZL 2023 3 0690062. X

安装方式: 车把手/后视镜
骑行手机支架

主要材质: PA66+30%GF

车把管径: 19-33mm 后视镜孔径: 10mm

手机宽度: 64-86mm 长度: 130-175mm 厚度: 27mm

适用车型: 摩托车、三轮车、电动自行车、自行车、手推车等



- 高硬度优选耐高温材质
- 自带防震块
- 单手即可操作
- 上下拉升灵活
- 加强硅胶脚垫防护



车把手



后视镜

1pcs/牛皮盒
产品净重: 477g
牛皮盒尺寸: 160*100*108mm

包装: 50pcs/箱
外箱尺寸: 52*34*57cm
外箱毛重: 24.9kg

YF-288-A/B

- 外观专利：ZL2023 3 0581599.2
- 实用新型专利号：ZL2023 2 2451021.2

骑行手机支架

主要材质：PA66+30%GF

安装方式：车把手/后视镜

车把管径：19-33mm 后视镜孔径：10mm

手机宽度：63-90mm 长度：130-165mm 最大厚度14mm

适用车型：摩托车、三轮车、电动自行车、自行车、手推车等



- 内部机械结构
- 不锈钢伸缩杆机械结构
- 单手即可操作
- 一键放开，便捷拿取手机



A车把手



B后视镜

1pcs/彩盒
 产品净重：521g
 彩盒尺寸：174*170*94mm

包装：40 pcs/箱
 外箱尺寸：72*35*49.5cm
 外箱毛重：22.2kg

YF-288-C/D

- 外观专利：ZL2023 3 0581599.2
- 实用新型专利号：ZL2023 2 2451021.2

骑行手机支架

主要材质：PA66+30%GF

安装方式：车把手/后视镜

车把管径：19-33mm 后视镜孔径：10mm

手机宽度：63-90mm 长度：130-165mm 最大厚度14mm

适用车型：摩托车、三轮车、电动自行车、自行车、手推车等

充电说明：输入 DC 12V-24V

输出 TYPE-C：33W 无线充：15W



C车把手

D后视镜

1pcs/彩盒

产品净重：664.1g

彩盒尺寸：174*170*94mm

包装：40 pcs/箱

外箱尺寸：72*35*49.5cm

外箱毛重：27.9kg



- 高硬度优选耐高温材质
- 不锈钢伸缩杆机械结构
- 单手即可操作
- 一键放开，便捷拿取手机

YF-285-A/B

• 外观专利号：ZL202430396369.3

骑行手机支架 带相机支架

主要材质：PA66+30%GF

安装方式：车把手/后视镜

车把管径：19-33mm 后视镜孔径：10mm

手机宽度：67-90mm 手机厚度：22mm 手机长度：137-212mm

适用车型：摩托车、三轮车、电动自行车、自行车、手推车等



- 防盗设计
- 自带防震块
- 单手即可操作
- 上下拉升灵活
- 加强硅胶脚垫防护
- 防水太阳帽和相机支架拓展



A车把手

B后视镜

1pcs/彩盒

产品净重：630g

彩盒尺寸：

187*113*126mm

包装：40 pcs/箱

外箱尺寸：

60*39.5*52.5cm

外箱毛重：26.6kg

YF-285-C/D

• 外观专利号：ZL202430396369.3

骑行手机支架 带相机支架

主要材质：PA66+30%GF

安装方式：车把手/后视镜

车把管径：19-33mm 后视镜孔径：10mm

适合手机宽度：67-90mm 适合手机厚度：22mm 手机长度：137-212mm

适用车型：摩托车、三轮车、电动自行车、自行车、手推车等

充电说明：输入 DC 12V-24V

输出 USB 18W TYPE-C 33W 无线充：15W



- 防盗设计
- 自带防震块
- 单手即可操作
- 上下拉升灵活
- 加强硅胶脚垫防护
- 防水太阳帽和相机支架拓展



C 充电车把款



D 充电后视镜

1pcs/彩盒

产品净重：721.5g

彩盒尺寸：187*113*126mm

包装：40 pcs/箱

外箱尺寸：60*39.7*52.5cm

外箱毛重：31kg

YF-285-A1/B1

• 外观专利号：ZL202430396369.3



骑行手机支架 带相机支架

主要材质：PA66+30%GF

安装方式：车把手/后视镜

车把管径：19-33mm 后视镜孔径：10mm

适合手机宽度：67-90mm 厚度：22mm 长度：137-212mm

适用车型：摩托车、三轮车、电动自行车、自行车、手推车等

- 防盗设计
- 自带防震块
- 单手即可操作
- 上下拉升灵活
- 加强硅胶脚垫防护
- 防水太阳帽和相机支架拓展



A1车把手



B1后视镜

1pcs/彩盒

毛重：590g

彩盒尺寸：187*113*126mm

包装：40pcs/箱

外箱尺寸：60*39.7*52.5cm

外箱毛重：25kg

YF-268-C/D

• 外观专利号：ZL 202222180035.0

无线充合金手机支架

主体主要材质：铝合金

颜色：黑色安装方式：车把手/后视镜

车把管径：19-33mm 后视镜孔径：10mm

手机宽度：67-90mm 厚度：15mm

适用车型：摩托车、三轮车、电动自行车、自行车、手推车等

充电说明：输入 DC 12V-24V

输出 无线充：15W Type-C：36W



- CNC精密加工工艺
- 阳极氧化处理铝合金材质
- 减震处理
- 单手快捷操作
- 充电接口保护设计
- 防盗设计



C车把手



D后视镜

1pcs/彩盒

产品净重：627g

彩盒尺寸：156.5*127.5*75.5mm

包装：50pcs/箱

外箱尺寸：67*33*41cm

外箱毛重：31.35kg

YF-258-A/B

• 外观专利号：ZL 2022 3 0867444.0

骑行手机支架

主要材质：PA66+30%GF

颜色：黑色

安装方式：车把手/后视镜

车把管径：19-33mm 后视镜孔径：10mm

手机宽度：67-90mm 厚度：22mm 高度：137-212mm

适用车型：摩托车、三轮车、电动自行车、自行车、手推车等



- 空气气囊防震
- 单手快捷操作
- 加强硅胶护角
- 压缩弹簧设计
- 标配太阳帽
- 拓展运动相机



A车把手



B后视镜

1pcs/彩盒

产品净重：591g

彩盒尺寸：187*113*106mm

包装：50 pcs/箱

外箱尺寸：61*40.5*54cm

外箱毛重：31kg

YF-258-C/D

• 外观专利号：ZL 2022 3 0867444.0

骑行手机支架

主要材质：PA66+30%GF

颜色：黑色

安装方式：车把手/后视镜

车把管径：19-33mm 后视镜孔径：10mm

手机宽度：67-90mm 厚度：22mm 高度：137-212mm

适用车型：摩托车、三轮车、电动自行车、自行车、手推车等

充电说明：输入 DC 12V-24V

输出 无线充：15W



- 空气气囊防震
- 单手快捷操作
- 充电接口防水保护设计
- 加强硅胶护角
- 压缩弹簧设计
- 标配太阳帽
- 拓展运动相机



C 充电车把款

D 充电后视镜

1pcs/彩盒

产品净重：677g

彩盒尺寸：187*113*106mm

包装：40 pcs/箱

外箱尺寸：61.5*40.5*43.5cm

外箱毛重：28.4kg

YF-200-A/B

骑行手机支架

主体主要材质：铝合金 + ABS+硅胶

颜色：黑色

安装方式：车把手/后视镜

车把管径：19-33mm 后视镜孔径：10mm

适用车型：摩托车、三轮车、电动自行车、自行车、手推车等



1pcs/彩盒

产品净重：410g

彩盒尺寸：14*7*19.5mm

包装：50 pcs/箱

外箱尺寸：51*34.5*46.5cm

外箱毛重：21.5kg

- 自带防震
- 单手快捷操作
- 独特造型
- 十面保护
- 360° 旋转



YF-193-A/B

骑行手机支架

主体主要材质：ABS

颜色：黑色

安装方式：车把手/后视镜

车把管径：19-33mm 后视镜孔径：10mm

适用车型：摩托车、三轮车、电动自行车、自行车、手推车等



- 自带防震
- 单手快捷操作
- 一键自动伸缩
- 压缩弹簧设计
- 360° 旋转

1pcs/彩盒

产品净重：343.06g

彩盒尺寸：180*145*95mm

包装：45 pcs/箱

外箱尺寸：56.2*46.1*45cm

外箱毛重：16.7KG



YF-191-A/B

• 专利号: ZL 2020 3 0696974. 4

骑行手机支架

主要材质: 铝合金

颜色: 黑色

安装方式: 车把手/后视镜

车把管径: 19-33mm 后视镜孔径: 10mm

适用车型: 摩托车、三轮车、电动自行车、自行车、手推车等



- 自带防震
- 单手快捷操作
- 压缩弹簧设计
- 360° 旋转



A车把手



B后视镜

1pcs/彩盒
 产品净重: 572.65g
 彩盒尺寸: 220*157*50mm

包装: 40 pcs/箱
 外箱尺寸: 54*48*33.5cm
 外箱毛重: 21.2kg



YF-190-A/B

• 专利号: ZL 2020 3 0697267.7

骑行手机支架

主要材质: 铝合金+ABS+硅胶

颜色: 黑色

安装方式: 车把手/后视镜

车把管径: 19-33mm 后视镜孔径: 10mm

支持手机: 5-7 inch

适用车型: 摩托车、三轮车、电动自行车、自行车、手推车等

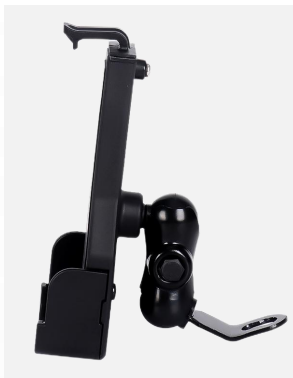

- 稳固的三角支撑
- 带防震
- 单手快捷操作
- 压缩弹簧设计
- 360° 旋转



1pcs/彩盒

产品净重: 417.6g

彩盒尺寸: 51*92*149mm

彩盒尺寸: 17*17*7.2 cm

包装: 48 pcs/箱

外箱尺寸: 45.8*36.5*70cm

外箱毛重: 21.2kg

YF-188-C/D

• 专利号: ZL 2021 3 0358859.0



骑行手机支架

主要材质: PA66+30%GF

颜色: 黑色

安装方式: 车把手/后视镜

车把管径: 19-33mm 后视镜孔径: 10mm

适用车型: 摩托车、三轮车、电动自行车、自行车、手推车等

输入: DC 10V-24V

输出: USB A: 18W 无线充: 15W

- 空气气囊防震
- 单手快捷操作
- 压缩弹簧设计
- 360° 旋转

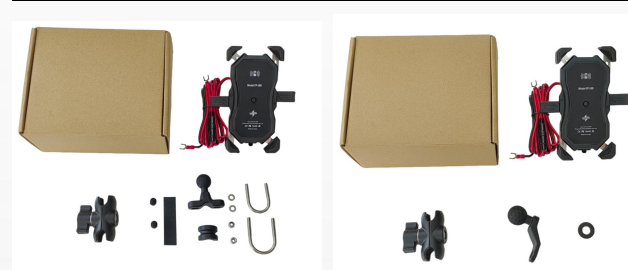

C 充电车把款

D 充电后视镜

1pcs/彩盒
 产品净重: 495g
 彩盒尺寸: 180*145*95mm

包装: 45 pcs/箱
 外箱尺寸: 56.2*46.1*45cm
 外箱毛重: 23.5kg

YF-182-C/D

• 外观专利：ZL 2020 3 0407379.4

八爪型全金属手机支架

主要材质：铝合金+PC

颜色：黑色

安装方式：车把手/后视镜

车把管径：19-33mm

后视镜孔径：8-10mm

适合手机尺寸：4-7'' 宽度79-108mm 高度132-180mm



- 八爪稳固安装手机
- 坚固铝合金主体
- 压缩弹簧设计
- 360° 旋转
- 线长1.4米



输入：DC10V-24V

输出：USB输出接口：5V 2. 1A



1pcs/彩盒

产品净重：460g

彩盒尺寸：133*90*179mm

包装尺寸：165*100*90MM

包装：50 pcs/箱

外箱尺寸：51*34.5*46.5cm

外箱毛重：24.5kg

YF-171-C/D

• 专利号: ZL 2018. 3. 0058509. 0

X型骑行手机支架

主体主要材质: 不锈钢+PA66+30GF

颜色: 黑色

适合手机尺寸: 3.5-6英寸

安装方式: 车把手/后视镜

车把管径: 19-33mm 后视镜孔径: 10mm

适用车型: 摩托车、三轮车、电动自行车、自行车、手推车等

输入: DC10V-24V

输出 USB: 5V 2.1A (3.1A max)



- X型防震
- 单手快捷操作
- 压缩弹簧设计
- 标配线长1.4米



1pcs/彩盒

产品净重: 280g

彩盒尺寸: 132*70*150mm

包装: 100 pcs/箱

外箱尺寸: 645*320*360mm

外箱毛重: 29kg

YF-143-A/B

骑行手机支架

主体主要材质：不锈钢+PA66+30GF

颜色：黑色

安装方式：车把手/后视镜

车把管径：19-33mm 后视镜孔径：10mm

适用车型：摩托车、三轮车、电动自行车、自行车、手推车等



1pcs/彩盒

产品净重：g

彩盒尺寸：115*70*150mm

包装：100 pcs/箱

外箱尺寸：580*315*500mm

外箱毛重：24.3kg

- 自带防震
- 单手快捷操作
- 压缩弹簧设计



YF-133-C/D

• 专利号: ZL 2018. 3. 0058510. 3

X型骑行手机支架

主体主要材质: ABS + 不锈钢 + 合金

颜色: 黑色

安装方式: 车把手/后视镜

车把管径: 19-33mm 后视镜孔径: 10mm

适用车型: 摩托车、三轮车、电动自行车、自行车、手推车等

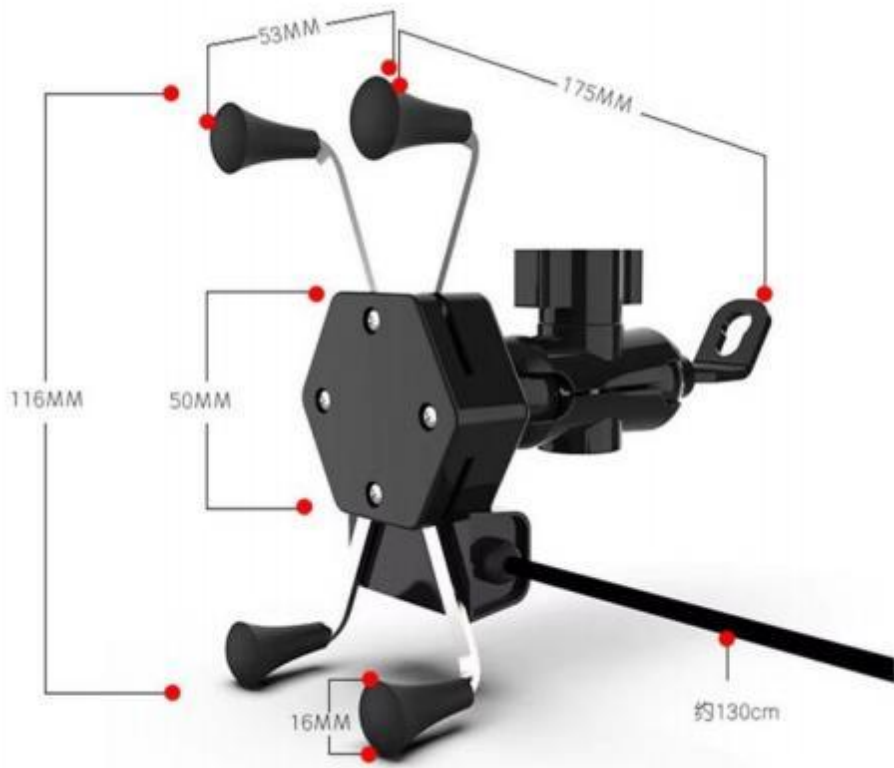

输入: DC10V-24V

输出 USB: 5V 2.1A (3.1Amax)

- X型防震
- 单手快捷操作
- 压缩弹簧设计
- 标配线长1.4米



1pcs/牛皮盒
 产品净重: 278g
 彩盒尺寸: 116*70*150mm

包装: 100 pcs/箱
 外箱尺寸: 645*320*360mm
 外箱毛重: 29kg

YF-265/266

• 专利号: ZL 2023 3 0074409.8



YF-265 显示界面



YF-266 显示界面



- 三色可选
- 快充
- 使用方便
- 无线充/磁吸

桌面式快充充电器

主要材质: PC+ABS

颜色: 樱花粉, 象牙白, 清新绿

输入电源: 5.0V/3.0A; 9.0V/2.0A

无线输出: 5.0V/1.0A/5W; 9.0V/1.66A/15W

有效距离: 1mm~8mm

USB输出: 5V/3.0A; 9.0V/2.0A



1pcs/彩盒

产品净重: 228g

彩盒尺寸: 95*90*145mm

包装: 80pcs/箱

外箱尺寸: 49.5*37.5*59.5cm

外箱毛重: 18.2kg

02

骑行充电器

型号字母代表说明：
A: USB A + USB A
B: USB A + Type C

YF-350

双口收缩线一体充电器

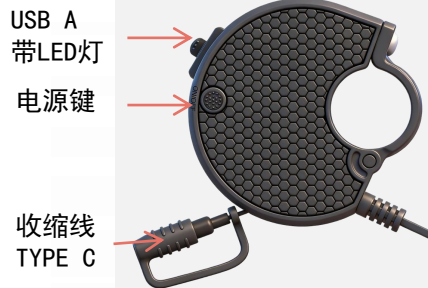

主要材质: ABS
 颜色: 黑色
 安装方式: 车把/后视镜
 车把管径: 22mm 后视镜孔径: 10mm
 充电接口: TYPE C (35cm收缩线) + USB A
 支持: 摩托车, 三轮车, 电动自行车

• 输入: DC10-80V 输出: TYPE C+USB: 5V/3A

- 两路 (Type C +USB A) 快充
- 超薄无感厚度14mm, 立体安装, 不占位置
- 快充芯片+智能电源保护
- 宽电压10-80V输入, 稳定输出, 电动车/摩托车通用
- 通电USB A口透蓝光指示
- 电源开关
- 防尘防雨罩
- 电源线长140cm米+5A保险丝
- C口收缩线拉出约长35cm
- 支持后视镜转接



1pcs/牛皮盒
 纸盒尺寸: 70*54*109mm

包装: 100 pcs/箱
 外箱尺寸: 58*23.5*37CM
 外箱毛重: kg

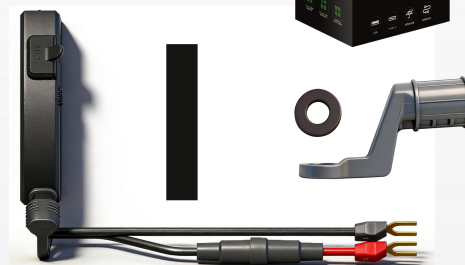

YF-331-1

• 外观专利ID: ZL 2025 3038 6703.1

骑行快充三合一伸缩线款充电器

主要材质: ABS

颜色: 黑色

安装方式: 车把/后视镜

充电接口: USB A + TYPE C + TYPE C

快充兼容协议: FCP、AFC、QC2.0、QC3.0、PD3.0、PPS等
支持: 摩托车, 三轮车, 电动自行车

• 输入: DC10-24V 输出: A 18W: 5V/3A 9V/2A 12V/1.5A
C 30W: 5V/3A 9V/3A 12V/2.5A
收缩线C 30W: 5V/3A 9V/3A 12V/2.5A



QC:18W



PD:30W



PD:30W

收缩线C 30W: 5V/3A 9V/3A 12V/2.5A



1pcs/牛皮盒

产品净重: 177g

产品毛重: 210g

主体尺寸: 87*49*30mm

纸盒尺寸: 130*95*55mm

包装: 100 pcs/箱

外箱尺寸: 59*28*50CM

外箱毛重: 24.5kg



电源开关

70 cm收缩线+
TYPE C 快充



车把款安装



后视镜安装



开关跑马灯屏显说明:

1. 按下开关按键开机, 跑马灯跑一圈,
2. 对外输出充电时跑马灯一直跑,
3. 直到输出电流停止(证明已充满电)跑马灯停止并熄灭

- 电压指示器
- 充电状态炫彩跑马灯显示状态
- 三路 (USB A+ Type C +Type C) 独立快充
- 快充芯片+智能电源保护
- 电源开关
- 防尘防雨罩
- 电源线长140cm米带SAE+5A保险丝
- C口收缩线长70cm

YF-331-2

• 外观专利ID: ZL 2025 3038 6703.1

骑行快充三合一伸缩线款充电器

主要材质: ABS

颜色: 黑色

安装方式: 车把/后视镜

充电接口: USB A + TYPE C + TYPE C

支持: 摩托车, 三轮车, 电动自行车

• 输入: DC10-80V 输出: 三口: 5V/3A



后视镜安装



1pcs/牛皮盒
 产品净重: 177g
 产品毛重: 210g
 主体尺寸: 87*49*30mm
 纸盒尺寸: 130*95*55mm

包装: 100 pcs/箱
 外箱尺寸: 59*28*50CM
 外箱毛重: 24.5kg

- 电压指示器
- 三路 (USB A+ Type C +Type C) 接口
- 快充芯片+智能电源保护
- 电源开关
- 防尘防雨罩
- 电源线长140cm米带SAE+5A保险丝
- C口收缩线长70cm

YF-328

外观专利号: ZL 2025 3 0199445.6



QC3.0 车载改装充电器

主要材质: ABS+铜

颜色: 黑色

快速充电: 是

支持: 支持手机、平板电脑、车载电器的充电, 可在所有工作电压为12V-24V的小车, 巴士, 房车, 卡车, 轮船等交通工具安装使用。



输入: DC12-24V

输出: USB A*2: 18W*2 (Max)

TYPE C: 36W (Max)



- 隐藏式螺丝安装设计
- LED电压指示器 (9-29V)
- 快充芯片 (三口同时快充)
- 多重保护+反极性防护
- 独立电源开关
- 防水防尘盖
- 连接线长14cm

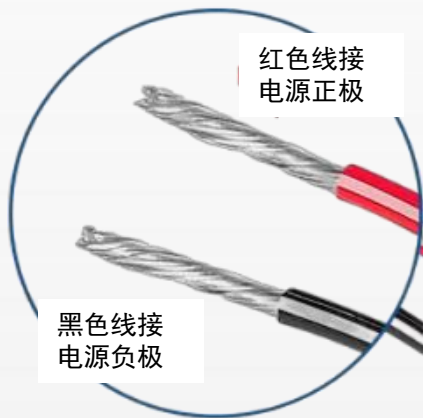

单粒螺丝长 2.5cm



1pcs/OPP珠光袋

产品净重: 52g

主体尺寸: 44*72*16mm

包装: pcs/箱

外箱尺寸: cm

外箱毛重: kg

YF-325

经济款骑行充电器带点烟器

主要材质：ABS

颜色：黑色

安装方式：车把/后视镜

快速充电：是

支持：摩托车，三轮车，电动自行车



A 款： 双USB



B 款： USB A + C



后视图

- 支持点烟器
- 带电压指示器
- 快充芯片+智能电源保护
- 电源开关
- 防尘防雨罩
- IP44 防水
- 线长1.4米带20A保险丝

- 1. 输入：DC10-80V 输出：A+C/A+A：5V/3A 无电压显示
- 2. 输入：DC10-24V 输出：A：5V/3A 9V/2A 12V/1.5A
- 3. 输入：DC10-24V 输出：A：5V/3A 9V/2A 12V/1.5A } 无电压显示
C：5V/3A 9V/3A 12V/1.5A
- 4. 输入：DC10-24V 输出：A+A：5V/3A
- 5. 输入：DC10-24V 输出：A+A：5V/3A 无电压显示



1pcs/牛皮纸盒
 产品净重：177g 产品毛重：210g
 主体尺寸：80*65*40mm
 彩盒尺寸：130*96*55mm

包装：100 pcs/箱
 外箱尺寸：59*28*50CM
 外箱毛重：21.7kg

YF-323

• 外观专利：ZL 2025 3 0030067.9

简洁款骑行充电器

主要材质：ABS

颜色：黑色

安装方式：车把/后视镜

快速充电：是

支持：摩托车，三轮车，电动自行车



A 款：双USB



B 款：USB A + C

- | | | |
|----------------|----------------------------|-------|
| 1. 输入：DC10-80V | 输出：A+C/A+A: 5V/3A | 无电压显示 |
| 2. 输入：DC10-24V | 输出：A: 5V/3A 9V/2A 12V/1.5A | |
| 3. 输入：DC10-24V | C: 5V/3A 9V/3A 12V/2.5A | |
| | 输出：A: 5V/3A 9V/2A 12V/1.5A | 无电压显示 |
| 4. 输入：DC10-24V | C: 5V/3A 9V/3A 12V/2.5A | |
| 5. 输入：DC10-24V | 输出：A+A: 5V/3A | 无电压显示 |
| | 输出：A+A: 5V/3A | 无电压显示 |

- 易于安装
- 带电压指示器
- 快充芯片+智能电源保护
- 独立电源开关
- 防尘防雨罩
- IP44 防水
- 1.4米电源线长带SAE接口+5A保险管



USB A + C



USB A + A

1pcs/彩盒

产品净重：135g

主体尺寸(不含底座)：39*26*66mm

包装尺寸：70*55*110mm H

包装：160 pcs/箱

外箱尺寸：46*37*46cm

外箱毛重：22.6 kg

YF-298

• 专利号: ZL 2025 3 0080159.8

骑行充电器

主体主要材质: ABS

颜色: 黑色

安装方式: 车把手/后视镜

快充: 支持

支持车型: 摩托车, 三轮车, 电动车

输入: DC10-24V

输出 USB: 5V/3A 9V/2A 12V/1.5A

TYPE-C: 5V/3.5A 9V/3A 12V/3A



- IP44 防水等级
- 快充智能芯片
- 电流保护
- 电压显示
- 电源接通LED亮灯



1pcs/彩盒

产品净重: 134g

彩盒尺寸: 80*80*115mm

包装: 100 pcs/箱

外箱尺寸:

42.5*36.5*35cm

外箱毛重: 14kg

YF-286

• 外观专利号：ZL 2024 3 0104365.3

三合一骑行充电器

外壳主要材质：PP6+15%玻纤

颜色：黑色

安装方式：车把手/后视镜

快充：支持 电压显示：支持 点烟器：支持

输入：DC 12V-24V

输出支持车型：摩托车，三轮车，电动车



- 充电接口防水保护
- 点烟器支持
- 电流保护
- 电压显示
- 快充智能芯片

- 输入：DC10-24V
- 输出 USB：5V/3A, 9V/2A, 12V/1.5A
TYPE-C：5V/3.5A, 9V/3A 12V/3A



1pcs/彩盒

产品净重：255g

彩盒尺寸：85*80*110mm

包装：80 pcs/箱

外箱尺寸：46.3*43.5*36cm

外箱毛重：21kg

YF-223



A : 双 USB A



B : USB A + C

双口骑行充电器

外壳主要材质: PP6+15%玻纤

颜色: 黑色

安装方式: 车把手/后视镜

电压显示: 支持

快充: 支持

支持车型: 摩托车, 三轮车, 电动车

- 输入: DC10-24V
- 输出 USB: 5V-3.4A 9V-2. A 12V-1.5A
TYPE-C: 5V/3.5A 9V/3A 12V/3A

- 充电接口防水保护
- 温度 & 电压显示
- 快充智能芯片
- 电流保护



1pcs/彩盒

产品净重: 124g

彩盒尺寸: 80*65*102mm

包装: 100 pcs/箱

外箱尺寸: 66.5*22*41.5cm

外箱毛重: 13.4kg

YF-185

双路快充USB带线充电器

主体主要材质：ABS+硅胶

接口：A款：双USB A

B款：USB A + TYPE C

颜色：黑色

安装方式：车把手

支持车型：摩托车，三轮车，电动车

适用于：手机、平板、记录仪、导航等

- 输入：DC10-24V
- 1. A款：输出 USB A*2：18W*2 Max
- 2. B款：输出 USB A：18W Max Type C：30W Max

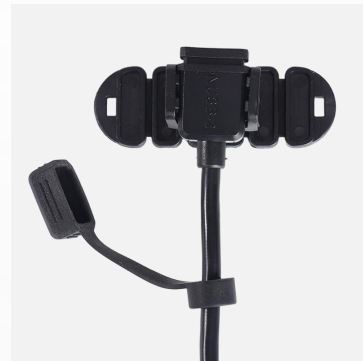

- 充电接口防水保护
- 两路独立快速充电
- 智能保护
- 自动待机
- 双USB充电
- 2.5米线 (2.12m主线+延长线长：0.35m)
- SAE接口+10A保险丝



1pcs/彩盒

产品净重：

彩盒尺寸：15.2*4.4*22.5CM

包装：60 pcs/箱

外箱尺寸：69*47*31.5 CM

外箱毛重：23kg

YF-179

• 外观专利号: ZL 2020 3 0233761.8

双口骑行充电器

主体主要材质: ABS+硅胶
 颜色: 黑色
 安装方式: 车把手/后视镜
 点烟器: 支持
 电压显示: 支持
 支持车型: 摩托车, 三轮车, 电动车



- 输入: DC10-24V
- 输出 USB: 5V-3.4A

- 充电接口防水保护
- 电压显示
- 防尘盖加持
- 电源开关
- 点烟器支持
- 电流保护



1pcs/牛皮纸盒
 产品净重: 201g
 彩盒尺寸: 130*95*55mm

包装: 100 pcs/箱
 外箱尺寸: 59*28*50CM
 外箱毛重: 21kg

YF-178

• 外观专利号：ZL 2020 3 0407379.4

双接口骑行充电器

主体主要材质：ABS+硅胶

颜色：黑色

安装方式：车把手/后视镜

支持车型：摩托车，三轮车，电动车



- 充电接口防水保护
- 双USB接口
- 电压显示
- 防尘盖加持
- 电源开关
- 电流保护

- 输入：DC10-24V
- 输出 USB*2：5V-3.4A



1pcs/彩盒

产品净重：107g

彩盒尺寸：70*56*96mm

包装：100 pcs/箱

外箱尺寸：

40*36.5*30cm

外箱毛重：11.5kg

YF-142

双接口骑行充电器

主体主要材质：ABS+硅胶

颜色：黑色

安装方式：车把手/后视镜

支持车型：摩托车，三轮车，电动车



- | | | |
|----------------|--------------------|---------|
| 1. 输入：DC10—85V | 输出：USB*2 : 5V—2.1A | 线长：0.6m |
| 2. 输入：DC10—24V | 输出：USB*2 : 5V—2.1A | 线长：1.4m |

- 宽电压支持
- 充电接口防水保护
- 双USB接口
- 电压显示
- 防尘盖加持
- 电源开关
- 多重电流保护

1pcs/彩盒

产品净重：g

彩盒尺寸：115*70*150mm

包装：200 pcs/箱

外箱尺寸：71.5*32.5*29cm

外箱毛重：kg



YF-138

• 专利 ID: ZL 2017 2 1551390.7

双接口快充款带点烟器接口

主体主要材质: ABS+硅胶

颜色: 黑色

安装方式: 车把手/后视镜

支持车型: 摩托车, 三轮车, 电动车



- 4.2A超大电流输出
- 防水防尘盖
- 内置电压表, 方便随时查看电池电压状态
- 150cm电源线带20A保险丝
- 产品独立开关, 省电
- 点烟器内部采用陶瓷隔热材料

输入: DC10--24V

输出: USB*2 : 5V--4.2A 电源线: 1.5m+20A 保险丝



1pcs/彩盒

产品净重: 189g

彩盒尺寸: 83*59*59mm

包装: 30 pcs/箱

外箱尺寸: 38.5*23.5*27.3cm

外箱毛重: 12.2kg

03

车载手机支架

YF-346-198

真空磁吸三轴万向调节手机支架

材质：锌合金+ABS+TPU

颜色：YF-346-198灰色/YF-346-198银色

吸附力：18kpa-65kpa

适用车型：不限

使用手机型号：手机全型号(部分手机需要选配引磁片)

产品尺寸：磁吸直径60mm 底座直径60mm 折叠高度36mm



- 航空合金，大机械臂，坚固稳定
- 真空吸盘，吸力强劲，无惧颠簸
- 高负载阻尼转轴，精准悬停卡点
- 三轴多角度，任意旋转
- 双拼超磁吸N54，随意漂移都不掉
- 不限车型，不限手机型号
- 多场景随取随放，可重复使用

* 苹果手机12/13/14/15可直接裸吸，没有磁吸功能的手机，需搭配配送的引磁片使用

配件清单

PARTS LIST



包装盒*1



合金支架*1



清洁棉片*2



PC镜面贴*1



扳手*1



引磁片*2

1pcs/挂扣彩盒

产品净重：200g

产品毛重：263g

主体尺寸：60*60*177 mm

彩盒尺寸：90*45*156 mm

包装：100 pcs/箱

外箱尺寸：55*38*45cm

外箱毛重：27.00kg



YF-345-188

真空磁吸三轴万向调节手机支架

材质：锌合金+ABS+TPU

颜色：YF-345-188灰色/YF-345-188银色

吸附力：18kpa-65kpa

适用车型：不限

使用手机型号：手机全型号(部分手机需要选配引磁片)

产品尺寸：磁吸直径60mm 底座直径60mm 折叠高度36mm

- 航空合金，大机械臂，坚固稳定
- 真空吸盘，吸力强劲，不惧颠簸
- 高负载阻尼转轴，精准悬停卡点
- 三轴多角度，任意旋转
- 双拼超磁吸N54，随意漂移都不掉
- 不限车型，不限手机型号
- 多场景随取随放，可重复使用

* 苹果手机12/13/14/15可直接裸吸,没有磁吸功能的手机,需搭配配送的引磁片使用

配件清单



1pcs/挂扣彩盒

产品净重：143g

产品毛重：200g

主体尺寸：60*60*142 mm

彩盒尺寸：85*50*156 mm

包装：100 pcs/箱

外箱尺寸：51.5*32.5*48cm

外箱毛重：21.05kg

04

头盔蓝牙耳机

KT-35

行车记录仪 + 头盔蓝牙耳机

- 1、蓝牙：杰理5.3
- 2、内置聚合物锂电池 3.7V
- 3、传输距离：10M
- 4、电池：1500mAh 锂电池
- 5、待机时间：500H，通话：50H，记录仪：6.5H
- 6、支持AI语音
- 7、像素：200万，录像方式：循环录像
- 8、分辨率：1080P
- 9、广角：120°
- 10、WIFI传输数据：APP 名称录风者。英文：viidure（支持安卓和 iOS）
- 11、送32G高速Micro SD卡（支持≤256G）
- 12、旋转360度无死角
- 13、防水等级：IPX6
- 14、分体式安装（双背夹与主机可分离）
- 15、支持同时连接两部手机
- 16、来电自动接听（可切换手动模式）



- | | |
|--|-----------|
| ① 开机关机/接听挂断/播放暂停;
充电指示灯 (红) 蓝牙指示灯 (蓝) | ② 语音助手键 |
| ③ 喇叭/唛接口 | ④ 充电口 |
| ⑤ 记录仪唛孔 | ⑥ 记录仪内存卡 |
| ⑦ 音量+/下一曲 | ⑧ 音量-/上一曲 |
| ⑨ 拍照/wifi开启或关闭 | |
| ⑩ 记录仪开关机键/开启或停止录像 | |
| ⑪ 记录仪指示灯 (紫) /wifi开启灯 (绿) | ⑫ 摄像头 |



1080P



32G TF卡

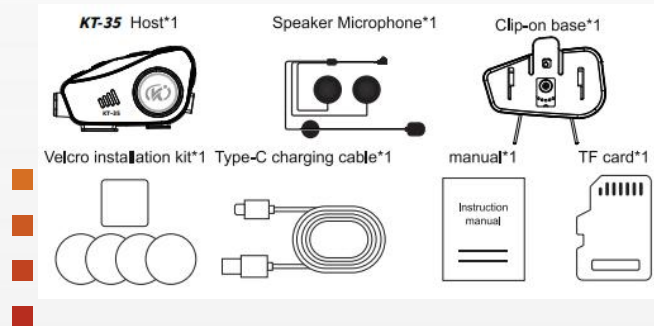

1pcs/彩盒
 产品净重：314g
 主体尺寸：93*53*25mm
 彩盒尺寸：mm

包装： pcs/箱
 外箱尺寸： cm
 外箱毛重： kg

K30

头盔蓝牙耳机

安装位置：头盔外置
 安装方式：夹子
 产品主要材质：ABS+硅胶

输入方式：蓝牙
 蓝牙版本：Bluetooth 5.4
 产品功能：语音助手，播放音乐，来电接听，末码重播
 适用范围：支持苹果，安卓等系统手机，兼容iPad、笔记本等

喇叭规格：40mm 0.5W
 充电电压：5V
 供电方式：内置锂电池3.7V/500mA

使用时长：16H
 待机时长：240 H
 充电时长：<2.5H



- 蓝牙5.4
- 待机240小时
- 高清音质 智能降噪
- AI语音助手
- 支持多种机型
- 自动接听
- IPX6深度防水



1pcs/彩盒
 产品净重：47g
 产品毛重：128g
 主体尺寸：9*3.5*1.7 cm
 彩盒尺寸：130*100*40mm



包装：100 pcs/箱
 外箱尺寸：
 42.5*26.5*52.5cm
 外箱毛重：14kg

05

相机支架

YF-280

相机支架

主体主要材质：PA66+铝合金+铁

颜色：黑色

安装方式：车把

打开距离：1.4-4.5cm (0.55-1.77in)

适用车型：适用车型：摩托车、三轮车、
电动自行车、自行车、手推车等



1pcs/彩盒

产品净重：418.5g

彩盒尺寸：29.5*12.5*4.8cm

包装：50 pcs/箱

外箱尺寸：52.5*35.5*63.5cm

外箱毛重：21.6kg

- CNC 精密加工
- 快捷操作架构
- 万象旋转调节
- 安装位置灵活

注：使用不同的底座安装方式，YF-280 可以安装在机车的不同位置

06

水壶支架

YF-297

- 外观专利号: ZL 2024 3 0396447. X

水壶支架

主要材质: PA66+30%GF

颜色: 黑色 车把管径: 19-33mm

安装方式: 车把

可夹水壶宽度: 50-90mm

适用车型: 摩托车、三轮车、电动自行车、自行车、手推车等



- 自带防震
- 安装稳固
- 灯光颜色变化
- 尺寸可调节



包装: 1pcs/彩盒

产品净重: 383g

产品毛重: 423g

主体尺寸: 75*75*14cm

彩盒尺寸: 83*83*17cm

外箱尺寸: 60pcs/箱

外箱尺寸: 53*35.5*45cm

外箱毛重: 26.5kg

07

配件

YF-333

遮阳头盔

主体主要材质：PP

颜色：白色/黑色/粉色/自定义

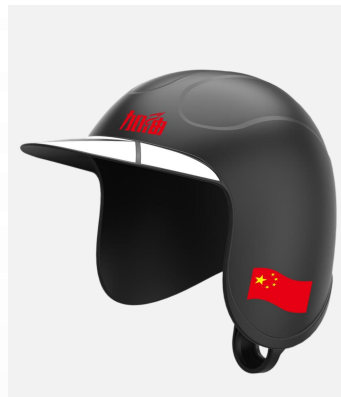

- 多种机型适合
- 防水设计
- 角度自由调整
- 稳固耐久
- 精选主要材质
- 支持DIY



1pcs/彩盒

主体尺寸：140*134*163mm

产品净重：110g

产品毛重：192g

彩盒尺寸：180x140x150mm

包装： pcs/箱

外箱尺寸： cm

外箱毛重： kg

YF-300

• 外观专利号: ZL 2024 3 0433208.7

黑武士太阳帽

主体主要材质: PA66+30%GF+PC

颜色: 黑色

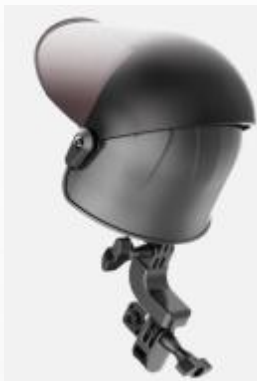

- 防水设计
- 角度自由调整
- 稳固耐久
- 精选主要材质



1pcs/彩盒

主体尺寸: 140*140*148mm

彩盒尺寸: 195*142*95mm

产品净重: 249g

产品毛重: 341g

包装: 60 pcs/箱

外箱尺寸: 72.5*41.5*59cm

外箱毛重: 22.5kg

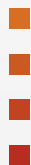

YF-302

- 外观专利号: ZL 2024 3 0433207.2

萌虎太阳帽

主体主要材质: PA66+30%GF
颜色: 柠檬黄+暗夜黑



- 防水设计
- 角度自由调整
- 稳固耐久
- 精选主要材质



1pcs/彩盒
产品净重: 268g
产品毛重: 364g
主体尺寸: 140*137*102mm
彩盒尺寸: 160*140*115mm

包装: 60 pcs/箱
外箱尺寸: 59*66*44.5cm
外箱毛重: 23.5kg

配件介绍：标配太阳帽

YF-M001

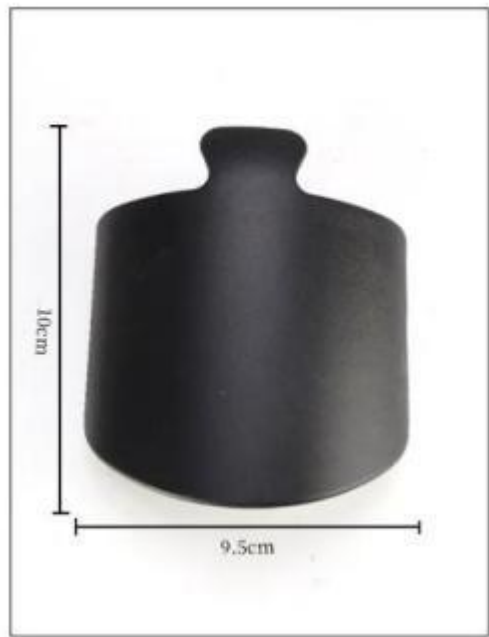

通用防水 标配太阳帽

主体主要材质：PA66+30%GF
颜色：黑色

产品净重：37g
彩盒尺寸： mm
包装： 1pcs/opp袋



配件介绍：大力夹

YF-D001

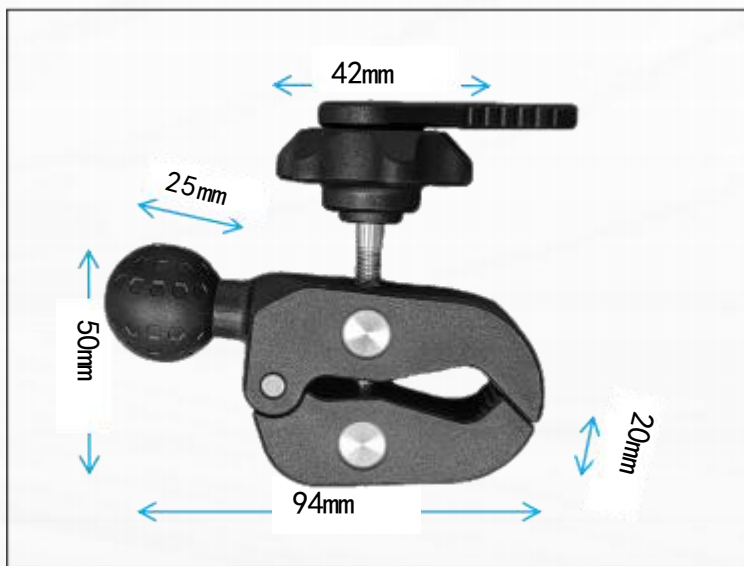

防滑纹路



镀金铜螺母 防盗设计

25mm 球头大力夹

主体主要材质：不锈钢+PA66+30%GF+TPU

颜色：黑色

打开距离： 1.4-4.5cm (0.55-1.77in)

产品净重： 114g

主体尺寸：

包装： 1pcs/opp袋

装配细节

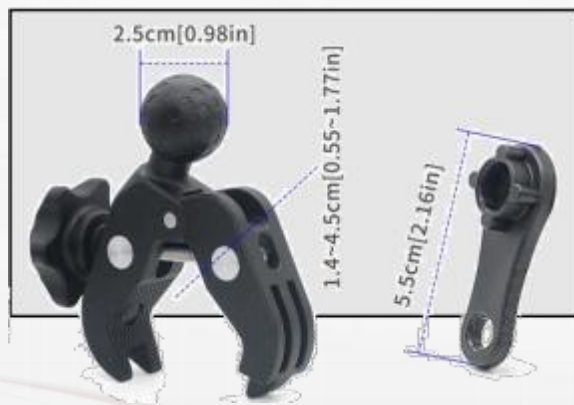

配件介绍：铝合金CNC 车把手底座

YF-D002-01

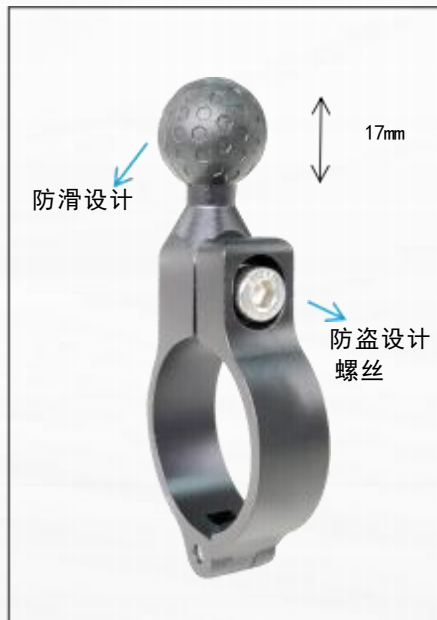

17mm CNC 车把手底座

主体主要材质：铝合金
 颜色：黑色
 表面处理：氧化亮黑
 车把直径： 1.2-3.3cm

产品净重：58g
 主体尺寸： mm
 包装： 1pcs/opp袋

装配细节



YF-D002-02



25mm CNC 车把手底座

主体主要材质：铝合金
 颜色：黑色
 表面处理：氧化亮黑
 车把直径： 1.2-3.3cm

产品净重：68g
 主体尺寸： mm
 包装： 1pcs/opp袋

装配细节

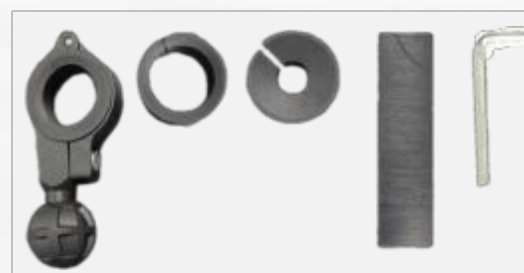

配件介绍：PA66 CNC款车把

YF-D013-01



17mm CNC款 PA66车把

主体主要材质：PA66+不锈钢
 颜色：黑色
 车把直径： 1.2-3.3cm

产品净重：58g
 主体尺寸： mm
 包装： 1pcs/opp袋



装配细节

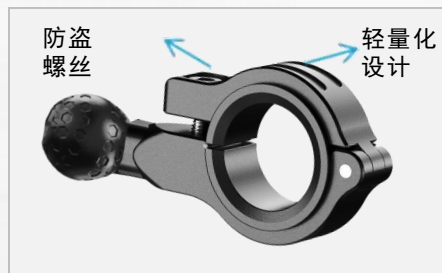
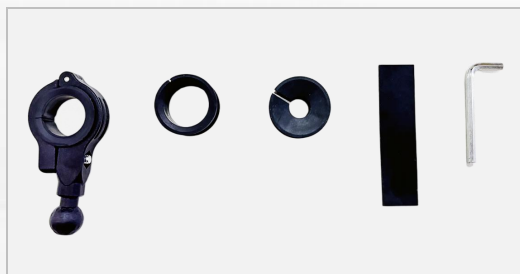

YF-D013-02



25mm CNC款 PA66车把

主体主要材质：PA66+不锈钢
 颜色：黑色
 车把直径： 1.2-3.3cm

产品净重：66g
 主体尺寸： mm
 包装： 1pcs/opp袋



装配细节

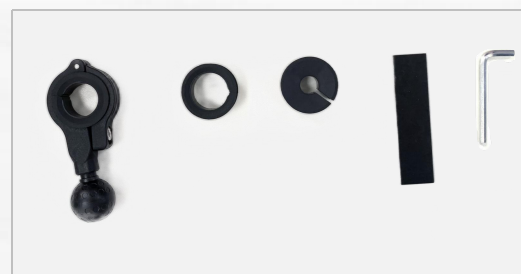

配件介绍：CNC航空铝镜杆底座细管夹

PJ-001C-02



17mm CNC 镜杆底座

主要材质：CNC航空铝合金+TPU
 车把管径尺寸：8-16mm
 外观处理：喷砂+阳极氧化上色

产品净重：35g
 主体尺寸：
 包装：1pcs/opp袋

装配细节



PJ-001C-01



25mm CNC 镜杆底座

主要材质：CNC航空铝合金+TPU
 车把管径尺寸：8-16mm
 外观处理：喷砂+阳极氧化上色

产品净重：43g
 主体尺寸：
 包装：1pcs/opp袋

装配细节



配件介绍：不锈钢球头

YF-D003-01



M8 球头

主要材质：不锈钢+TPU

颜色：黑色

产品净重：37g

主体尺寸：

包装：1pcs/opp袋

YF-D003-02



M10 球头

主要材质：不锈钢+TPU

颜色：黑色

产品净重：45g

主体尺寸：

包装：1pcs/opp袋

装配细节



防滑纹路



一体成型



配件介绍：车把手底座

YF-D004



压铸喷粉车把底座

主要材质： 铝合金 + 不锈钢+TPU
 颜色： 黑色
 表面处理： 喷粉
 车把直径： 1.8-3.3cm

产品净重： 77g
 主体尺寸： L*H 52*75mm
 包装： 1pcs/opp袋



装配细节



防滑纹路

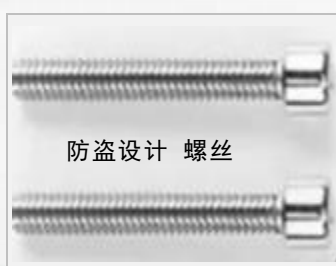

防盗设计 螺丝

YF-D005



双U压铸底座

主要材质： 铝合金+不锈钢 + TPU
 颜色： 黑色
 表面处理： 喷粉
 车把直径： 1.8-3.3cm

产品净重： 114g
 主体尺寸： L*H 56*70mm
 包装： 1pcs/opp袋



装配细节



防滑纹路



内置塑胶轮
更为稳固

配件介绍：车把手底座

YF-D006

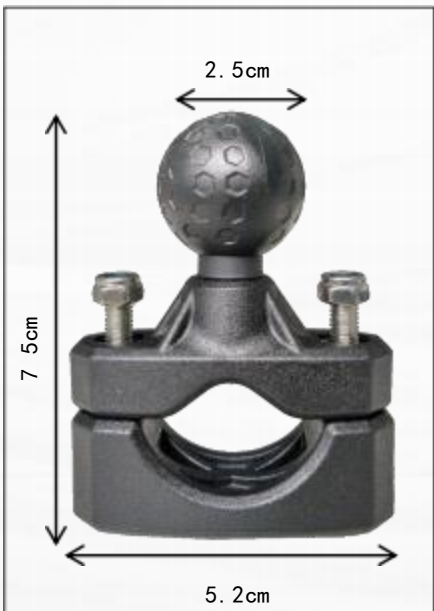

防盗设计 螺丝



内置塑胶轮 更为稳固

PA66 塑胶车把手底座

主要材质：PA66+30%GF+不锈钢+ TPU
颜色：黑色
车把直径： 1.8-3.3cm

产品净重：76g
彩盒尺寸： L*H 52*75mm
包装： 1pcs/opp袋

装配细节



YF-D007

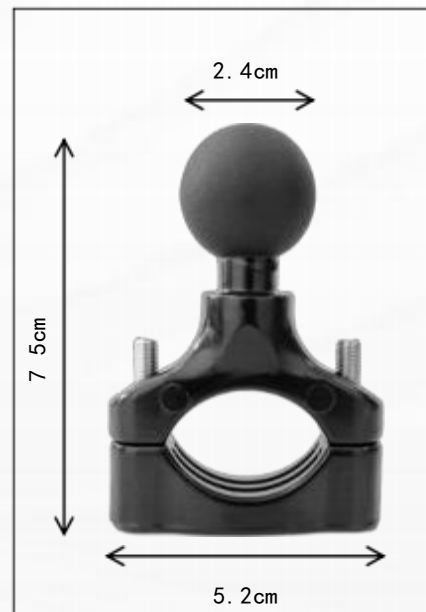

压铸电泳车把底座

主要材质：不锈钢 + 铝合金 + TPU
颜色：黑色
表面处理：电泳
车把直径： 1.8-3.3cm

产品净重：74g
彩盒尺寸： L*H 52*75mm
包装： 1pcs/opp袋

装配细节



配件介绍：PA66 挂钩车把

YF-D014-001

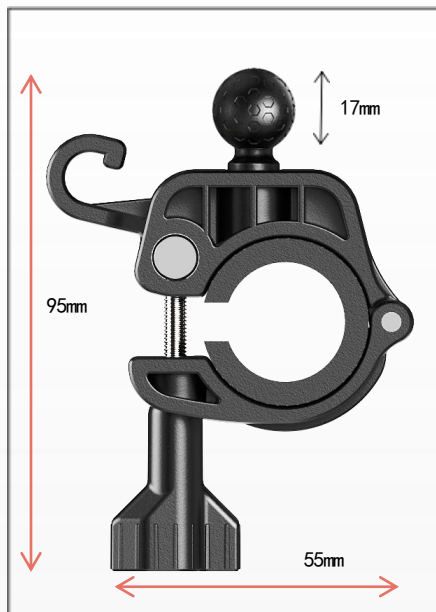

PA66挂钩车把

主要材质：PA66+不锈钢

颜色：黑色

车把直径：1.2-3.3cm

挂钩承重：5kg

产品净重：67 g

主体尺寸：mm

包装：1pcs/opp袋

装配细节



配件介绍：后视镜底座

YF-D008

后视镜底座

主体主要材质：不锈钢 + TPU
 颜色：黑色
 表面处理：镀铬
 安装孔径：1cm

产品净重：52g
 彩盒尺寸：mm
 包装：1pcs/opp袋



YF-D009

后视镜底座

主体主要材质：铁片 + TPU
 颜色：黑色
 表面处理：喷粉
 安装孔径：1cm

产品净重：27g
 彩盒尺寸：mm
 包装：1pcs/opp袋



YF-D010

CNC后视镜底座

主体主要材质：铝合金 + TPU
 颜色：黑色
 表面处理：氧化亮黑
 安装孔径：1cm

产品净重：26g
 彩盒尺寸：mm
 包装：1pcs/opp袋

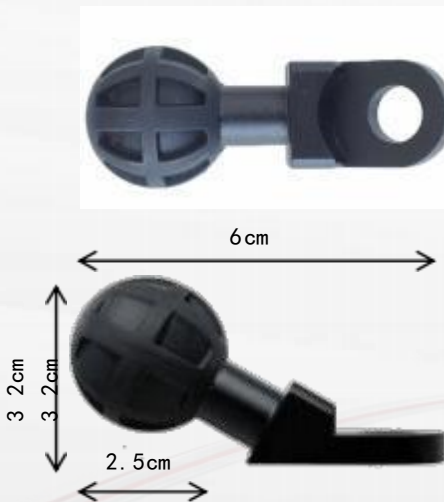

YF-D011

压铸后视镜底座

主体主要材质：铝合金 + TPU+铁片
 颜色：黑色
 表面处理：喷粉
 安装孔径：1cm

产品净重：35g
 彩盒尺寸：mm
 包装：1pcs/opp袋



配件介绍： PA66 后视镜底座

YF-D012



PA66塑胶后视镜底座

主要材质：PA66+30%GF+TPEE+铁
 颜色：黑色
 安装孔径：1cm

产品净重：36 g
 彩盒尺寸： mm
 包装：1pcs/opp袋



装配细节



备注：

1. YF-D010 和 YF-D011 的实物比较图
2. 不同主要材质，两者都坚固稳定
3. 成本差异 3 倍



配件介绍： 铝合金左右夹件

YF-J001-01



表面处理： 喷粉

装配细节



YF-J001W-01



表面处理： 白色喷粉



防滑纹路



镀金铜螺母
防盗设计

防盗设计 左右夹件

主体主要材质： 铝合金+不锈钢 + PA66+30%GF

颜色： 黑色 / 白

产品净重： 98g

彩盒尺寸：

包装： 1pcs/opp
袋



配件介绍： 铝合金左右夹 件 YF-J007

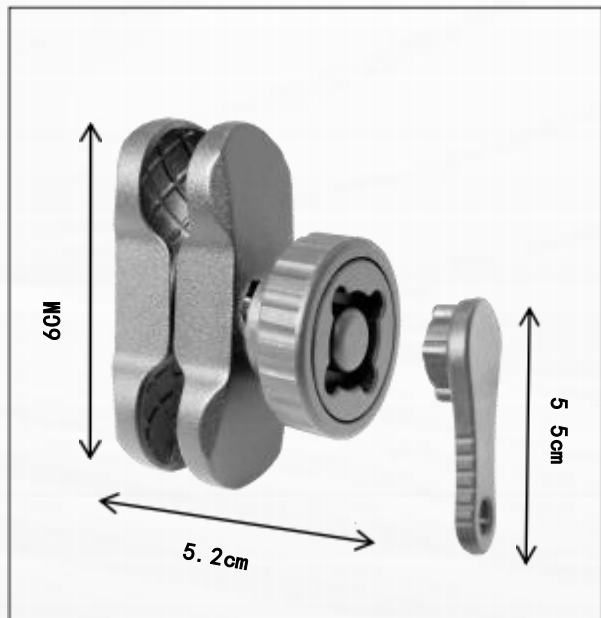

防滑纹路



镀金铜螺母防盗设计

防盗设计左右夹件

主体主要材质： 铝合金+不锈钢 + PA66+30%GF
 表面处理： 喷粉
 颜色： 黑色

产品净重： 63g

彩盒尺寸：

包装： 1pcs/opp
 袋

装配细节



配件介绍：合金左右夹件

YF-J001-04

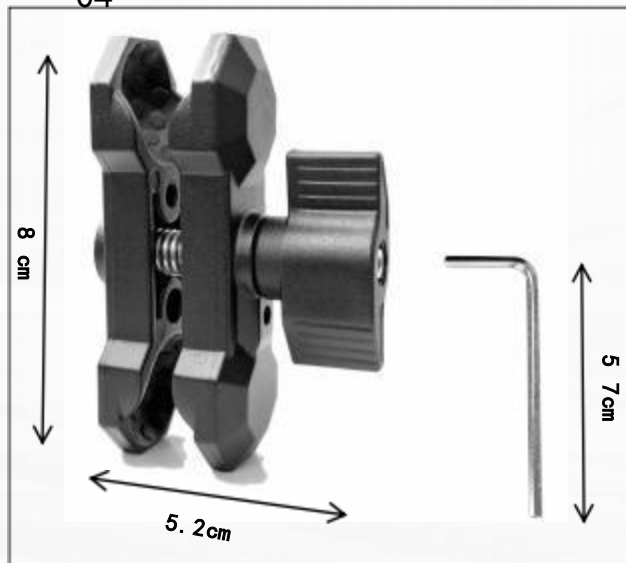

防滑纹路

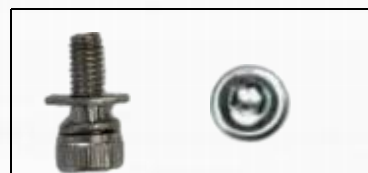

防盗螺母，只能用配套的六角扳手拧开



防盗设计 左右夹件

主体主要材质：铝合金+不锈钢 + PA66+30%GF

颜色：黑色

产品净重：91g

彩盒尺寸：

包装：1pcs/opp袋

表面处理：喷粉

装配细节



配件介绍：铝合金摄像头夹件

YF-J002



防滑纹路

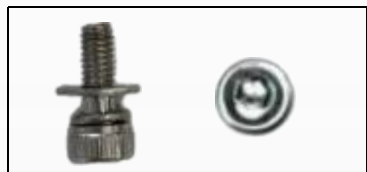

防盗设计 螺丝
需要扳手配合

防盗压铸摄像头连接夹件

主体主要材质：铝合金+不锈钢

颜色：黑色

表面处理：喷粉

产品净重：171g (15cm)

彩盒尺寸：

包装：1pcs/opp袋

注：8cm 的 J001 也支持连接摄像头



装配细节



安排：YF-PJ004 + YF-PJ016 + YF-PJ001 = YF-280

YF-PJ004 + YF-PJ016 + YF-PJ011 = YF-280-02



+



+



=



或



注意：使用不同的安装设备，运动摄像头可以安全地安装在机车的不同的位置

配件介绍：6cm 合金左右夹件

YF-J003

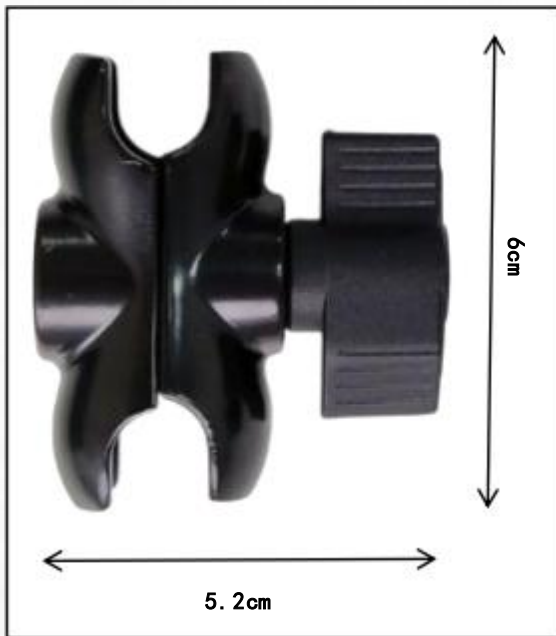

左右夹件

主要材质：铝合金+PA66+30%GF

颜色：黑色

表面处理：电泳

产品净重：72g

彩盒尺寸：mm

包装：1pcs/opp袋



装配细节



配件介绍：6cm 铝合金左右夹件

YF-J004-03

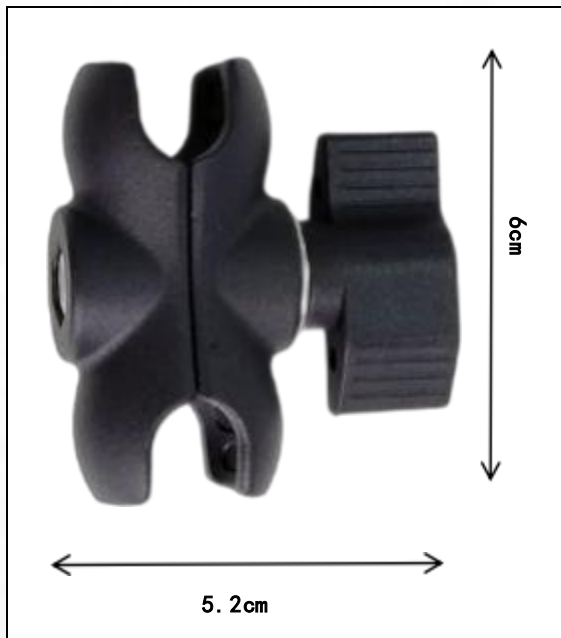

左右夹件

主要材质：铝合金+PA66+30%GF
颜色：黑色
表面处理：喷粉

产品净重：75.7g
彩盒尺寸： mm
包装： 1pcs/opp袋



装配细节



YF-J004-04

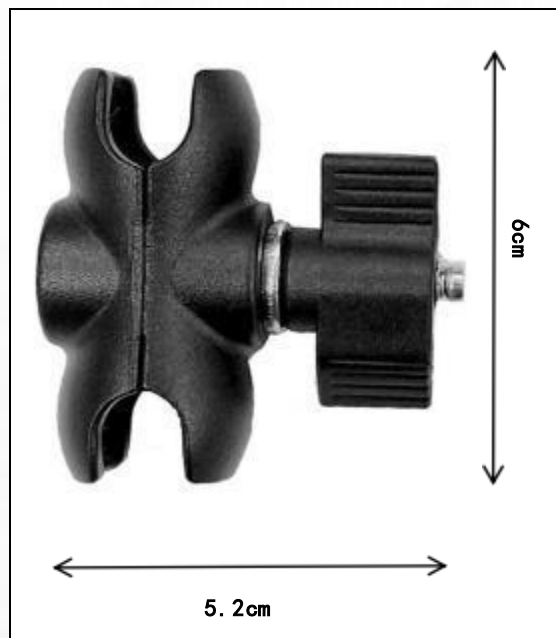

左右夹件

主要材质：铝合金+PA66+30%GF
颜色：黑色
表面处理：喷粉

产品净重：88g
彩盒尺寸： mm
包装： 1pcs/opp袋

装配细节



配件介绍：6cm 塑胶左右夹件

YF-J005-02

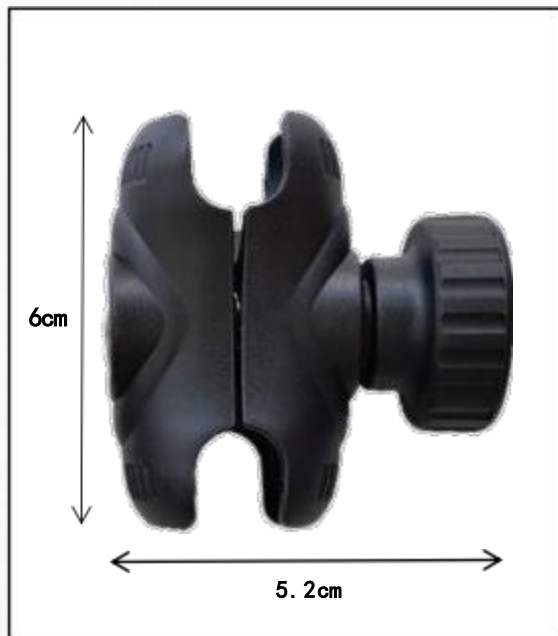

防盗设计 左右夹件

主要材质：PA66 + 30%GF + 不锈钢
颜色：黑色

产品净重：71g
彩盒尺寸：mm
包装：1pcs/opp袋



YF-J005-03

产品净重：63g



YF-J006-04

产品净重：66g



装配细节

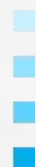

备注：

- 02, 03, 04 共享同一套左右结构件。
- 02 & 04 是防盗设计版本
- 03 为普通版



配件介绍：9cm 塑胶长左右夹件

YF-J006-03

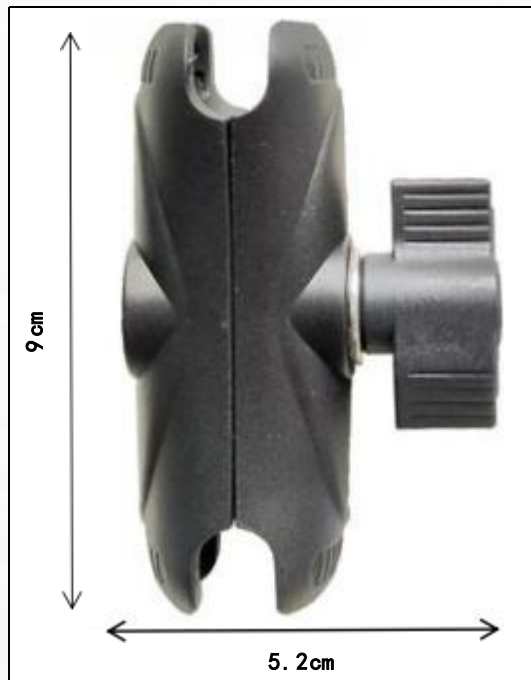

左右夹件

主要材质：PA66 + 30%GF + 不锈钢
颜色：黑色

产品净重：82g
彩盒尺寸：mm
包装：1pcs/opp袋

装配细节



YF-J006-02

产品净重：90g



YF-J006-04

产品净重：85g



备注：

- 02, 03, 04 共享同一套左右结构件。
- 02 & 04 是防盗设计版本
- 03 为普通版

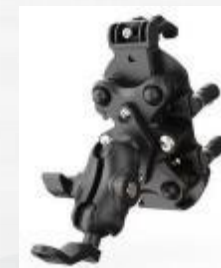

配件介绍：摄像头连接件

YF-C001



25mm 球头摄像头连接件

主体主要材质：不锈钢 + PA66

颜色：黑色

产品净重：44g

彩盒尺寸：

包装：1pcs/opp袋

装配细节



安排：YF-PJ004 + YF-PJ016 + YF-PJ001 = YF-280



配件介绍：车把手转后视镜接驳件

YF-V001

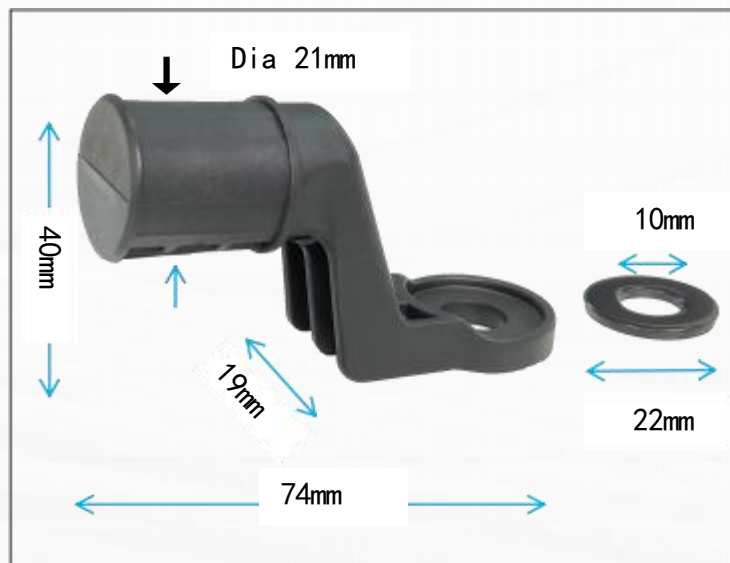

减重设计



精选型材

车把手转后视镜塑胶接驳件

材料：PP+10%GF

颜色：黑色

车把直径：21mm

产品净重：24g

彩盒尺寸：

包装：1pcs/opp袋

装配细节



安排：YF-286安装



1. 车把手安装效果



2. 配上转接接驳件



3. 后视镜安装效果

应用： 摩托车、 自行车、 三轮车、 电动汽车、 自行车等





THANK YOU

东莞市科拓电子科技有限公司

Dong Guan Ketuo Electronic Technology Co., Ltd.

地址:广东省东莞市常平镇环城路珠宝产业园第七栋

联系: 邹小姐 手机/微信: 133 1665 1228

Email: sales1@dgketop.com

Website: www.dgketuo.com

Add: Building 7, Jewelry Industry Park, Huancheng Road,
Changping Town, Dongguan City, Guangdong Province

Contact: Anna Zou Mob/Wechat: +86 133 1665 1228

Email: sales1@dgketop.com

Website: www.dgketuo.com